

**ELEKTRISCHER HANDTUCHWÄRMER/
ELECTRIC TOWEL WARMER/SÈCHE-SERVIETTE
ÉLECTRIQUE SHH 150 E2****(DE) (AT) (CH)****ELEKTRISCHER
HANDTUCHWÄRMER**

Kurzanleitung

(GB) (IE)**ELECTRIC TOWEL WARMER**

Short manual

(FR) (BE)**SÈCHE-SERVIETTE ÉLECTRIQUE**

Guide de démarrage rapide

(NL) (BE)**ELEKTRISCHE
HANDDOEKVERWARMER**

Beknopte handleiding

(PL)**GRZEJNIK ELEKTRYCZNY DO
RĘCZNIKÓW**

Krótka instrukcja

(CZ)**ELEKTRICKÝ SUŠÁK NA RUČNÍKY**

Krátký návod

(SK)**ELEKTRICKÝ OHRIEVAČ UTERÁKOV**

Krátky návod

(ES)**TOALLERO ELÉCTRICO**

Guía rápida

(DK)**ELEKTRISK HÅNDKLÆDEVARMER**

Kort vejledning

(IT)**SCALDASALVIETTE**

Guida rapida

(HU)**ELEKTROMOS
TÖRÜLKÖZŐSZÁRÍTÓ**

Rövid útmutató

DE/AT/CH	Kurzanleitung	Seite	6
GB/IE	Short manual	Page	15
FR/BE	Guide de démarrage rapide	Page	23
NL/BE	Beknopte handleiding	Pagina	33
PL	Krótką instrukcja	Strona	41
CZ	Krátký návod	Strana	50
SK	Krátky návod	Strana	57
ES	Guía rápida	Página	65
DK	Kort vejledning	Side	73
IT	Guida rapida	Pagina	80
HU	Rövid útmutató	Oldal	88

A

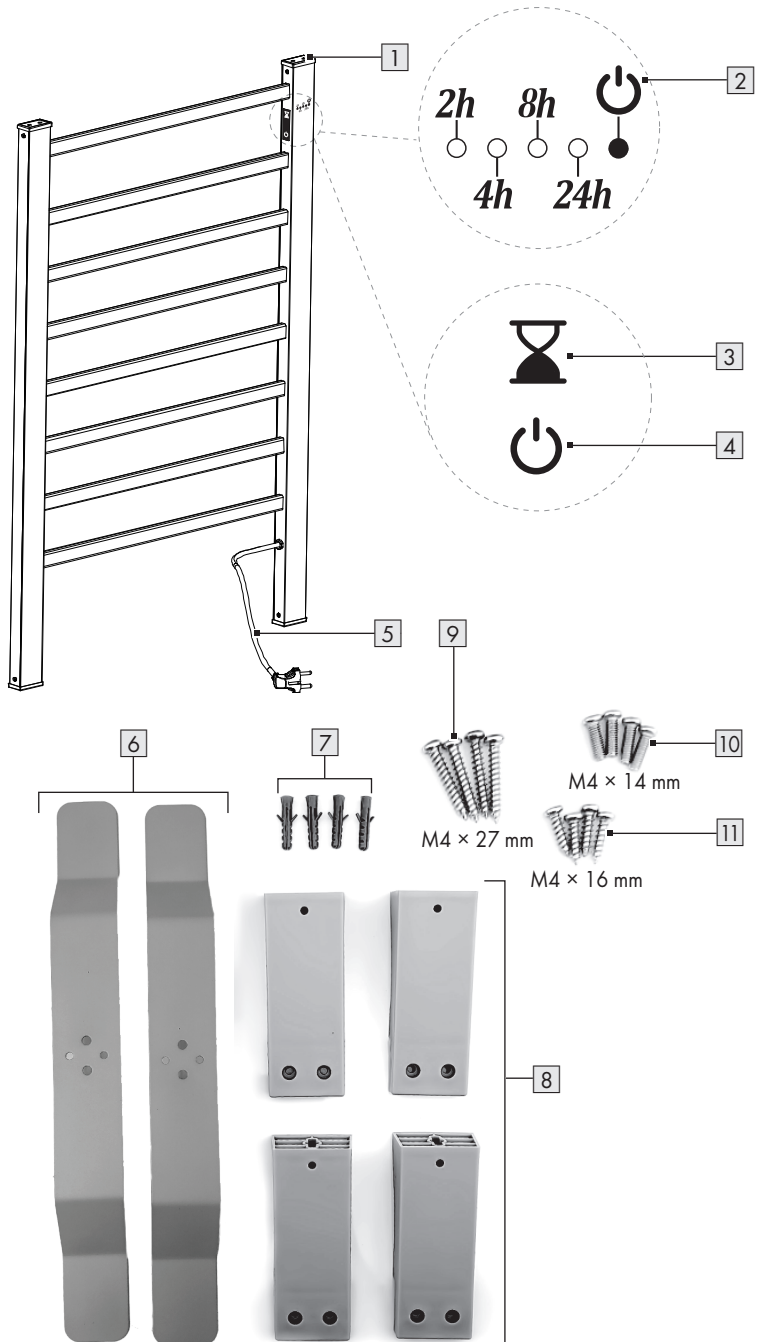

B

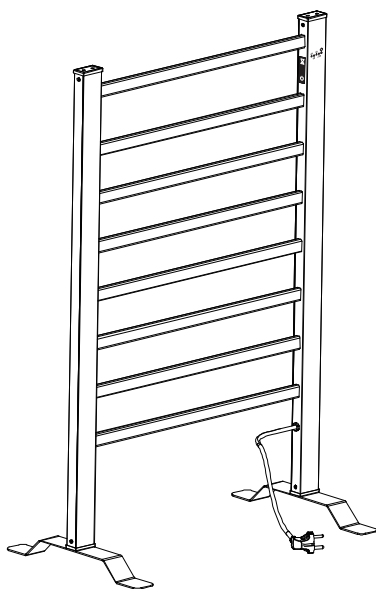
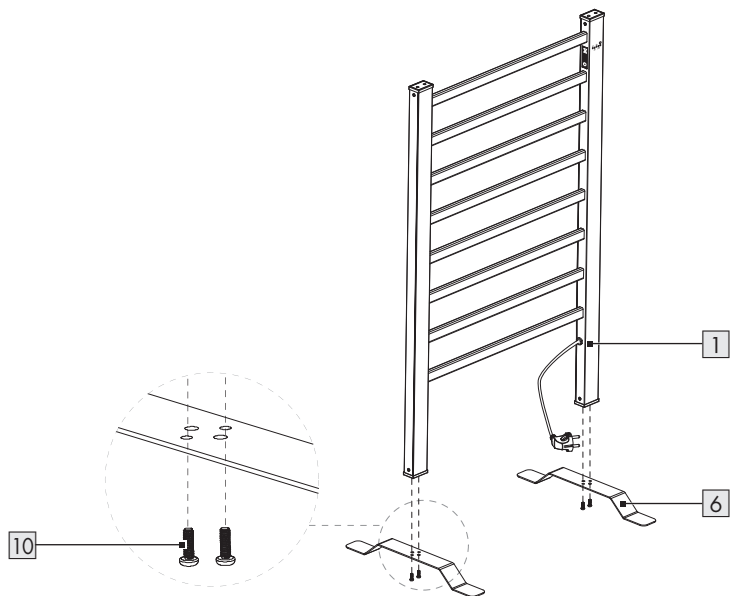

C

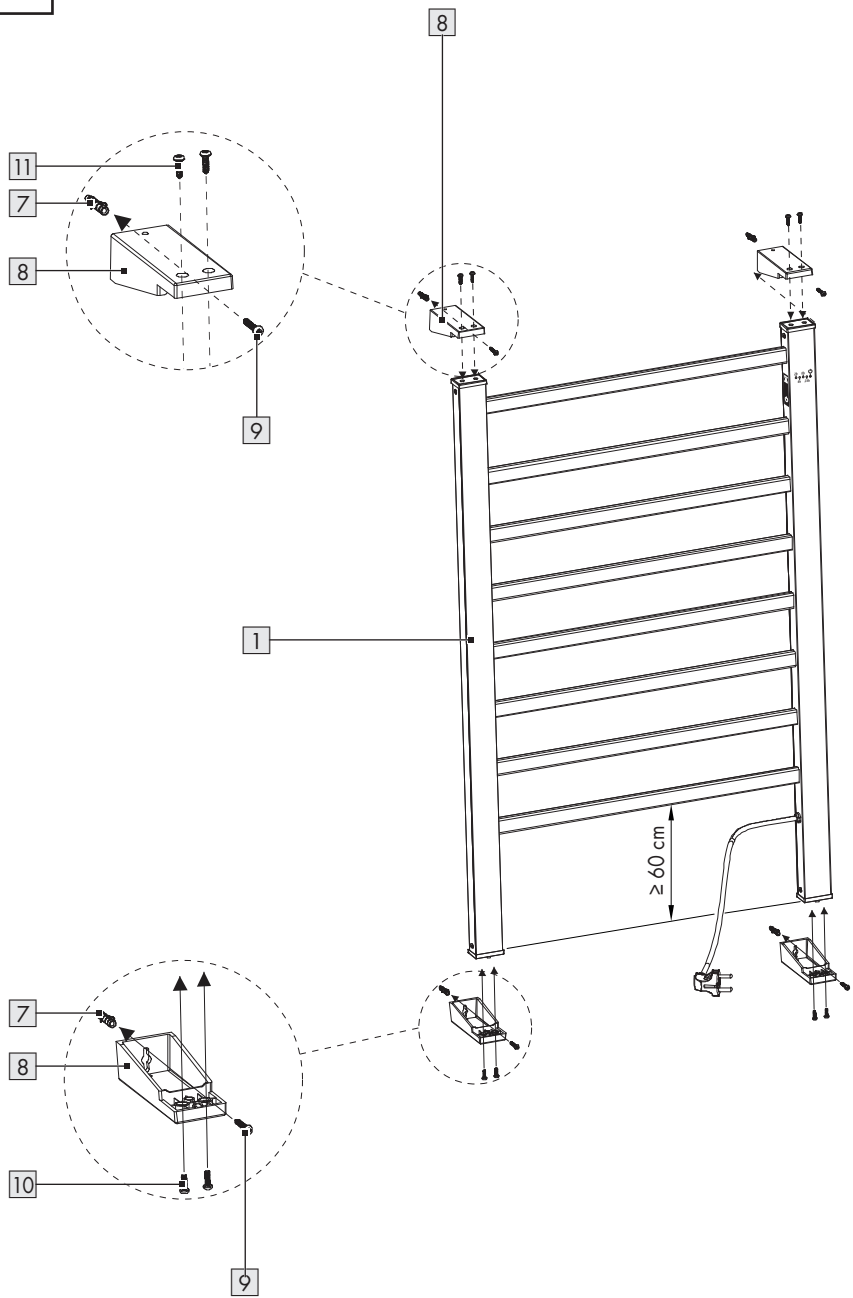

Verwendete Warnhinweise und Symbole	Seite	7
Kurzanleitung	Seite	7
Bestimmungsgemäßer Gebrauch	Seite	7
Lieferumfang	Seite	8
Teilebeschreibung	Seite	8
Technische Daten	Seite	8
Sicherheitshinweise	Seite	8
Montage	Seite	11
Freistehend	Seite	11
Wandmontage	Seite	11
Betrieb	Seite	12
Reinigung und Pflege	Seite	12
Entsorgung	Seite	12
Garantie	Seite	13
Abwicklung im Garantiefall	Seite	13
Service	Seite	14

Verwendete Warnhinweise und Symbole

In der Bedienungsanleitung, der Kurzanleitung und auf der Verpackung werden die folgenden Warnhinweise verwendet:

	<p>GEFAHR! Dieses Symbol mit dem Signalwort „Gefahr“ bezeichnet eine Gefährdung mit einem hohen Risikograd, die, wenn sie nicht vermieden wird, eine schwere Verletzung oder den Tod zur Folge hat.</p>	 Wechselstrom/-spannung
		<p>Hz Hertz (Netzfrequenz)</p>
		<p>W Watt</p>
	<p>WARNUNG! Dieses Symbol mit dem Signalwort „Warnung“ bezeichnet eine Gefährdung mit einem mittleren Risikograd, die, wenn sie nicht vermieden wird, eine schwere Verletzung oder den Tod zur Folge haben kann.</p>	 HINWEIS: Dieses Symbol mit dem Signalwort „Hinweis“ bietet weitere nützliche Informationen.
		 Verwenden Sie das Produkt nur in trockenen Innenräumen.
	<p>VORSICHT! Dieses Symbol mit dem Signalwort „Vorsicht“ bezeichnet eine Gefährdung mit einem niedrigen Risikograd, die, wenn sie nicht vermieden wird, eine geringe oder mäßige Verletzung zur Folge haben kann.</p>	 Gefahr – Risiko eines Stromschlags!
		<p>CE Das CE-Zeichen bestätigt Konformität mit den für das Produkt zutreffenden EU-Richtlinien.</p>
<p>■ Sicherheitshinweise □ Handlungsanweisungen</p>		

ELEKTRISCHER HANDTUCHWÄRMER

● Kurzanleitung

Bei diesem Dokument handelt es sich um eine verkürzte Druckausgabe der vollständigen Bedienungsanleitung. Durch das Scannen des QR-Codes gelangen Sie direkt auf die Lidl-Service-Seite (www.lidl-service.com) und können durch die Eingabe der Artikelnummer (IAN) 487566_2501 die vollständige Bedienungsanleitung einsehen und herunterladen.

Die Kurzanleitung ist Bestandteil dieses Produkts. Machen Sie sich vor der Benutzung des Produkts mit allen Bedien- und Sicherheitshinweisen vertraut. Bewahren Sie die Kurzanleitung gut auf und händigen Sie alle Unterlagen bei Weitergabe des Produkts an Dritte mit aus.

● Bestimmungsgemäßer Gebrauch

- Dieses Produkt ist zum Wärmen und Trocknen von Handtüchern und Kleidungsstücken ohne Kleiderbügel vorgesehen. Das Produkt eignet sich ausschließlich zur Verwendung im Innenbereich.

- Andere Verwendungen oder Veränderungen des Produkts gelten als nicht bestimmungsgemäß und können zu Risiken wie Lebensgefahr, Verletzungen und Beschädigungen führen. Für aus bestimmungswidriger Verwendung entstandene Schäden übernimmt der Hersteller keine Haftung. Das Produkt ist nicht für den gewerblichen Einsatz bestimmt.



● Lieferumfang

- Überprüfen Sie nach dem Auspacken des Produkts, ob die Lieferung vollständig ist und ob alle Teile in ordnungsgemäßem Zustand sind. Entfernen Sie vor der Verwendung sämtliche Verpackungsmaterialien.
- Kontaktieren Sie den Kundenservice, falls Teile fehlen oder beschädigt sein sollten.

- 1 Elektrischer handtuchwärmer
- 2 Standfüße
- 4 Wandhalterungen
- 4 Schrauben (M4 × 27 mm, spitz)
- 4 Schrauben (M4 × 16 mm, spitz)
- 4 Schrauben (M4 × 14 mm, stumpf)
- 4 Dübel
- 1 Kurzanleitung

● Teilebeschreibung

(Abb. A)

- 1 Handtuchhalter
- 2 LED-Statusanzeige
- 3 Timer-Taste 
- 4 Ein-/Aus-Schalter 
- 5 Anschlussleitung mit Netzstecker
- 6 Standfuß
- 7 Dübel
- 8 Wandhalterung
- 9 Schraube (M4 × 27 mm, spitz)
- 10 Schraube (M4 × 14 mm, stumpf)
- 11 Schraube (M4 × 16 mm, spitz)

● Technische Daten

Nennspannung:	230 V~, 50 Hz
Eingangsleistung:	150 W
Schutzklasse:	Klasse I
IP-Schutzart:	IP22



Sicherheitshinweise

MACHEN SIE SICH VOR DER BENUTZUNG DES PRODUKTS MIT ALLEN SICHERHEITS- UND BEDIENHINWEISEN VERTRAUT! WENN SIE DIESES PRODUKT AN ANDERE WEITERGEBEN, GEBEN SIE AUCH ALLE DOKUMENTE WEITER!

Im Falle von Schäden aufgrund der Nichteinhaltung dieser Bedienungsanleitung erlischt Ihr Garantieanspruch!

Für Folgeschäden wird keine Haftung übernommen! Im Falle von Sach- oder Personenschäden aufgrund einer unsachgemäßen Benutzung oder Nichteinhaltung der Sicherheitshinweise wird keine Haftung übernommen!

⚠️ GEFAHR! Lebensgefahr durch elektrischen

Strom! Beim Kontakt mit unter Spannung stehenden Leitungen oder Bauteilen besteht Lebensgefahr!

Sicherheitshinweise für Geräte für den Hausgebrauch

- Dieses Produkt kann von Kindern ab 8 Jahren und darüber sowie von Personen mit verringerten physischen, sensorischen oder mentalen Fähigkeiten oder Mangel an Erfahrung und Wissen benutzt werden, wenn sie beaufsichtigt oder bezüglich des sicheren Gebrauchs des Produkts unterwiesen wurden und die daraus resultierenden Gefahren verstehen. Kinder dürfen nicht mit dem Produkt spielen. Reinigung und Benutzer-Wartung dürfen nicht von Kindern ohne Beaufsichtigung durchgeführt werden.
- Überprüfen Sie den Netzstecker und die Anschlussleitung regelmäßig auf Schäden. Die Anschlussleitung kann nicht ersetzt werden. Wenn die Anschlussleitung beschädigt ist, muss das Produkt entsorgt werden.
- Das Produkt eignet sich ausschließlich zur Verwendung im Innenbereich.
- Verwenden Sie kein anderes als das mit dem Produkt mitgelieferte Zubehör/Werkzeug.

Spezifische Sicherheits- hinweise für befestigte Handtuchtrockner

- ⚠ **WARNUNG!** Zur Vermeidung einer Gefährdung für sehr junge Kinder wird empfohlen, dieses Produkt so zu installieren, dass sich die unterste beheizte Stange mindestens 60 cm über dem Fußboden befindet. „Die unterste beheizte Stange“ ist als „die Oberseite der untersten Stange, die Kinder ergreifen können“ zu verstehen.
- Das Produkt ist so zu installieren, dass der Schalter nicht von einer Person in der Wanne oder der Dusche berührt werden kann.

Ergänzende Sicherheitshinweise

- Benutzen Sie das Produkt nicht, wenn die Anschlussleitung oder der Netzstecker beschädigt sind.
- Öffnen Sie niemals das Gehäuse des Produkts. Werden spannungsführende Anschlüsse berührt und/oder der elektrische und mechanische Aufbau verändert, besteht Stromschlagrisiko!

- Bevor Sie das Produkt anschließen, vergleichen Sie die Anschlussdaten auf dem Typenschild (Spannung und Frequenz) mit den Daten Ihres Stromnetzes. Achten Sie darauf, dass die Daten übereinstimmen, damit keine Schäden am Produkt auftreten.
 - Verwenden Sie keine Verlängerungsleitungen und keine Steckdosenleiste.
 - Vergewissern Sie sich, dass die Anschlussleitung unbeschädigt ist und nicht über heiße Flächen und/oder scharfe Kanten verlegt wird.
 - Achten Sie darauf, dass die Anschlussleitung nicht geknickt oder eingeklemmt ist.
 - Reparaturen an Elektrogeräten dürfen nur von Fachleuten durchgeführt werden, die vom Hersteller geschult sind. Durch unsachgemäße Reparaturen können erhebliche Gefahren für den Benutzer entstehen.
 - Wandmontage: Um Gefahren für Kinder zu vermeiden, muss das Produkt mit der Unterseite mindestens 60 cm über dem Boden montiert werden.
- Montieren Sie das Produkt so, dass der Ein-/Ausschalter nicht durch eine Person in der Badewanne oder Dusche betätigt werden kann.
- Kontrollieren Sie das Produkt vor der Verwendung auf äußere, sichtbare Schäden. Nehmen Sie ein beschädigtes oder heruntergefallenes Produkt nicht in Betrieb.
 - Dieses Produkt ist nicht mit einer Einrichtung zur Regelung der Raumtemperatur ausgerüstet. Das Produkt darf nicht in kleinen Räumen benutzt werden, die von Personen bewohnt werden, die nicht selbstständig den Raum verlassen können, es sei denn, eine ständige Überwachung ist gewährleistet.
-  **WARNUNG! Heiße Oberflächen!** Einige Teile des Produktes können sehr heiß werden und Verbrennungen verursachen. Besondere Vorsicht ist geboten, wenn Kinder und schutzbedürftige Personen anwesend sind.

- Defekte Bauteile dürfen nur gegen Original-Ersatzteile ausgetauscht werden. Nur bei diesen Teilen ist gewährleistet, dass die Sicherheitsanforderungen erfüllt werden.
- Schützen Sie das Produkt vor Feuchtigkeit und dem Eindringen von Flüssigkeiten.
- Ziehen Sie die Anschlussleitung nur am Netzstecker aus der Steckdose.
- Betreiben Sie das Produkt nicht in der Nähe von offenen Flammen.
- Stellen Sie das Produkt nicht unmittelbar unter oder über einer Wandsteckdose auf.
- Ziehen Sie bei auftretenden Störungen und bei Gewitter den Netzstecker aus der Steckdose.
- Benutzen Sie das Produkt niemals in unmittelbarer Nähe einer Badewanne, einer Dusche oder eines Schwimmbeckens.
- Betreiben Sie das Produkt nur mit vollständig ausgerollter Anschlussleitung. Wickeln Sie die Anschlussleitung niemals um das Produkt. Achten Sie darauf, dass die Anschlussleitung nicht in Berührung mit heißen Oberflächen gerät. Verlegen Sie die Anschlussleitung so,

dass man nicht darüber stolpern kann.

⚠️ WARNHINWEIS: Dieses Gerät ist nur zum Trocknen von Textilien bestimmt, die in Wasser gewaschen wurden.

● **Montage**

ⓘ HINWEIS: Das Produkt kann freistehend oder an einer Wand montiert betrieben werden.

● **Freistehend**

(Abb. B)

- Befestigen Sie die Standfüße **6** an der Unterseite des Handtuchhalters **1** mit jeweils 2 Schrauben (M4 × 14 mm, stumpf) **10**.

● **Wandmontage**







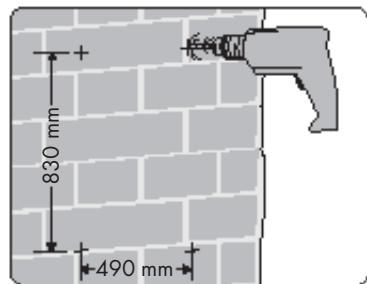







(Abb. C)

⚠️ GEFAHR! Lebensgefahr, Verletzungsrisiko und Risiko der Sachbeschädigung! Lesen Sie die Bedien- und Sicherheitshinweise Ihrer Bohrmaschine aufmerksam durch.



⚠️ GEFAHR! Lebensgefahr! Vergewissern Sie sich, dass Sie nicht auf Strom-, Gas- oder Wasserleitungen stoßen, wenn Sie in die Wand bohren. Prüfen Sie ggf. mit einem Leitungssucher, bevor Sie in eine Wand bohren.



1. Markieren Sie die Position der Bohrlöcher an der Wand (siehe obige Abbildung).

2. Bohren Sie 4 Löcher (Ø 6 mm) in die Wand.
3. Stecken Sie die Dübel  in die Bohrlöcher.
4. Drehen Sie 1 Schraube (M4 × 27 mm, spitz)  in jeden Dübel . Lassen Sie den Schraubenkopf ca. 5 mm aus der Wand herausragen.
5. Befestigen Sie 2 Wandhalterungen  mit jeweils 2 Schrauben (M4 × 16 mm, spitz)   an der Oberseite des Handtuchhalters .
6. Befestigen Sie 2 Wandhalterungen  mit jeweils 2 Schrauben (M4 × 14 mm, stumpf)   an der Unterseite des Handtuchhalters .
7. Hängen Sie den Handtuchhalter  mit den Wandhalterungen  an den zuvor in die Wand gedrehten Schrauben (M4 × 27 mm, spitz)  auf.

● Betrieb

-  **HINWEIS:** Wenn der Timer deaktiviert ist, erlöschen die Timer-LEDs (2h/4h/8h/24h) in der LED-Statusanzeige . Die Power-LED  in der LED-Statusanzeige leuchtet weiterhin.
- Verbinden Sie den Netzstecker  mit einer Steckdose. Alle LEDs in der LED-Statusanzeige  leuchten 2 Sekunden lang auf. Danach leuchtet die Power-LED  in der LED-Statusanzeige rot auf und zeigt damit an, dass sich das Produkt im Standby-Modus befindet.
 - Einschalten:** Drücken Sie den Ein-/Aus-Schalter   . Die Power-LED  in der LED-Statusanzeige  leuchtet grün auf und zeigt damit an, dass sich das Produkt im Dauerheizmodus befindet.
 - Timer einstellen:** Drücken Sie wiederholt die Timer-Taste                  

Das Produkt inkl. Zubehör und die Verpackungsmaterialien sind recyclebar und unterliegen einer erweiterten Herstellerverantwortung. Entsorgen Sie diese getrennt, den abgebildeten Info-tri (Sortierinformation) folgend, für eine bessere Abfallbehandlung.

Das Triman-Logo gilt nur für Frankreich.



Möglichkeiten zur Entsorgung des ausgedienten Produkts erfahren Sie bei Ihrer Gemeinde- oder Stadtverwaltung.



Gerät entsorgen

Das Symbol der durchgestrichenen Mülltonne bedeutet, dass dieses Gerät am Ende der Nutzungszeit nicht über den Haushaltsmüll entsorgt werden darf. Das Gerät ist bei eingerichteten Sammelstellen, Wertstoffhöfen oder Entsorgungsbetrieben abzugeben. Zudem sind Vertrieber von Elektro- und Elektronikgeräten sowie Vertrieber von Lebensmitteln zur Rücknahme verpflichtet. LIDL bietet Ihnen Rückgabemöglichkeiten direkt in den Filialen und Märkten an. Rückgabe und Entsorgung sind für Sie kostenfrei. Beim Kauf eines Neugerätes haben Sie das Recht, ein entsprechendes Altgerät unentgeltlich zurückzugeben.

Zusätzlich haben Sie die Möglichkeit, unabhängig vom Kauf eines Neugerätes, unentgeltlich (bis zu drei) Altgeräte abzugeben, die in keiner Abmessung größer als 25 cm sind.

Bitte löschen Sie vor der Rückgabe alle personenbezogenen Daten.

Bitte entnehmen Sie vor der Rückgabe Batterien oder Akkumulatoren, die nicht vom Altgerät umschlossen sind, sowie Lampen, die zerstörungsfrei entnommen werden können und führen diese einer separaten Sammlung zu.

● **Garantie**

Das Produkt wurde nach strengen Qualitätsrichtlinien hergestellt und vor der Auslieferung sorgfältig geprüft. Im Falle von Material- oder Herstellungsfehlern haben Sie gegenüber dem Verkäufer des Produkts gesetzliche Rechte. Ihre gesetzlichen Rechte werden in keiner Weise durch unsere unten aufgeführte Garantie eingeschränkt.

Die Garantie für dieses Produkt beträgt 3 Jahre ab Kaufdatum. Die Garantiezeit beginnt mit dem Kaufdatum. Bewahren Sie den Originalkaufbeleg an einem sicheren Ort auf, da dieses Dokument als Nachweis des Kaufs erforderlich ist.

Alle Schäden oder Mängel, die bereits zum Zeitpunkt des Kaufs vorhanden sind, müssen unverzüglich nach dem Auspacken des Produkts gemeldet werden.

Sollte das Produkt innerhalb von 3 Jahren ab Kaufdatum einen Material- oder Herstellungsfehler aufweisen, werden wir es – nach unserer Wahl – kostenlos für Sie reparieren oder ersetzen. Die Garantiezeit verlängert sich durch einen stattgegebenen Gewährleistungsanspruch nicht. Dies gilt auch für ersetzte und reparierte Teile.

Diese Garantie erlischt, wenn das Produkt beschädigt oder unsachgemäß verwendet oder gewartet wurde.

Die Garantie deckt Material- und Herstellungsfehler ab. Diese Garantie erstreckt sich weder auf Produktteile, die normalem Verschleiß unterliegen, und somit als Verschleißteile gelten (z. B. Batterien, Akkus, Schläuche, Farbpatronen), noch auf Schäden an zerbrechlichen Teilen, z. B. Schalter oder Teile aus Glas.

● **Abwicklung im Garantiefall**

Um eine schnelle Bearbeitung Ihres Anspruchs zu gewährleisten, beachten Sie die folgenden Hinweise:

Halten Sie den Originalkaufbeleg und die Artikelnummer (IAN 487566_2501) als Nachweis für den Kauf bereit.

Sie finden die Artikelnummer auf dem Typenschild, einer Gravur auf dem Produkt, der Startseite der Bedienungsanleitung (unten links) oder als Aufkleber auf der Rück- oder Unterseite des Produkts.

Sollten Funktionsfehler oder sonstige Mängel auftreten, wenden Sie sich zunächst telefonisch oder per E-Mail an die unten aufgeführte Serviceabteilung.

Sobald das Produkt als defekt erfasst wurde, können Sie es kostenlos an die Ihnen mitgeteilte Service-Anschrift zurücksenden. Stellen Sie sicher, dass Sie den Originalkaufbeleg (Kassenbon) sowie eine kurze, schriftliche Beschreibung beilegen, in der die Einzelheiten des Defekts und der Zeitpunkt des Auftretens dargelegt sind.

● **Service**

DE Service Deutschland
Tel.: 0800 5435 111
E-Mail: owim@lidl.de

AT Service Österreich
Tel.: 0800 292726
E-Mail: owim@lidl.at













CH Service Schweiz
Tel.: 0800 562153
E-Mail: owim@lidl.ch



Warnings and symbols used	Page	16
Short manual	Page	16
Intended use	Page	16
Scope of delivery	Page	16
Description of parts	Page	17
Technical data	Page	17
Safety instructions	Page	17
Installation	Page	19
Free-standing	Page	19
Wall-mounting	Page	20
Operation	Page	20
Cleaning and care	Page	20
Disposal	Page	20
Warranty	Page	21
Warranty claim procedure	Page	21
Service	Page	22

Warnings and symbols used

The following warnings are used in the instruction manual, short manual and on the packaging:

	<p>DANGER! This symbol in combination with the signal word "Danger" marks a high-risk hazard that if not prevented will result in death or serious injury.</p>	 Alternating current/voltage
		 Hertz (supply frequency)
		 Watts
	<p>WARNING! This symbol in combination with the signal word "Warning" marks a medium-risk hazard that if not prevented could result in death or serious injury.</p>	 NOTE: This symbol in combination with "Note" provides additional useful information.
		 Use the product in dry indoor spaces only.
	<p>CAUTION! This symbol in combination with the signal word "Caution" marks a low-risk hazard that if not prevented could result in minor or moderate injury.</p>	 Danger – risk of electric shock!
		 CE mark indicates conformity with relevant EU directives applicable for this product.
 Safety information  Instructions for use		

ELECTRIC TOWEL WARMER

● Short manual

This document is a shorter printed version of the complete instruction manual. Scanning the QR code takes you straight to the Lidl service website (www.lidl-service.com) where you can view and download the complete instruction manual by entering the article number (IAN) 487566_2501.

The short guide forms an integral part of this product. Prior to using the product, familiarize yourself with all operation and safety notes. Store the short guide in a safe place, and if you give the product to third parties, all documentation should be passed on to them as well.

● Intended use

- This product is designed to heat and dry towels and garments without a clothes hanger. The product is suitable for indoor use only.



- Other uses or modifications to the product shall constitute improper use and may result in risks such as death, personal injury and damage. The manufacturer accepts no liability for any damages resulting from improper use. This product is not intended for commercial use.

● Scope of delivery

- After unpacking the product, check if the delivery is complete and if all parts are in good condition. Remove all packaging materials before use.
 - Contact customer service if parts are missing or damaged.
- 1 Electric towel warmer
 - 2 Feet
 - 4 Wall brackets
 - 4 Screws (M4 × 27 mm, pointy)
 - 4 Screws (M4 × 16 mm, pointy)
 - 4 Screws (M4 × 14 mm, blunt)
 - 4 Dowels

● Description of parts

(Fig. A)

- 1 Towel holder
- 2 LED status display
- 3 Timer button 
- 4 On/off switch 
- 5 Power cord with power plug
- 6 Foot
- 7 Dowel
- 8 Wall bracket
- 9 Screw (M4 × 27 mm, pointy)
- 10 Screw (M4 × 14 mm, blunt)
- 11 Screw (M4 × 16 mm, pointy)

● Technical data

Nominal voltage:	230 V~, 50 Hz
Input power:	150 W
Protection class:	Class I
Ingress protection:	IP22



Safety instructions

BEFORE USING THE PRODUCT, PLEASE FAMILIARISE YOURSELF WITH ALL OF THE SAFETY INFORMATION AND INSTRUCTIONS FOR USE! WHEN PASSING THIS PRODUCT ON TO OTHERS, PLEASE ALSO INCLUDE ALL THE DOCUMENTS!

In the case of damage resulting from non-compliance with these operating instructions the warranty claim becomes invalid!

No liability is accepted for consequential damage! In the case of material damage or personal injury caused by incorrect handling or non-compliance with the safety instructions, no liability is accepted!

⚠ DANGER! Risk of fatal injury from electric current! Contact with live cables or components may result in fatal injuries!

Safety instructions for household appliances

- This product can be used by children aged from 8 years and above and persons with reduced physical, sensory or mental capabilities or lack of experience and knowledge if they have been given supervision or instruction concerning use of the product in a safe way and understand the hazards involved. Children shall not play with the product. Cleaning and user maintenance shall not be made by children without supervision.

- Regularly check the power plug and the power cord for damages. The power cord cannot be replaced. If the power cord is damaged the product should be scrapped.
- The product is only intended for indoor use.
- Do not use any accessories/tools other than those supplied with the product.

Specific safety instructions for mounted towel dryers

⚠ WARNING! To avoid putting very young children at risk, it is recommended to install this product in such a way that the lowest heated bar is at least 60 cm above ground level. "The lowest heated bar" is to be understood as "the top of the lowest bar that children can grab".

- The product must also be installed in a way that prevents anyone in the bath or shower from being able to touch the switch.

Supplementary safety instructions

- Do not use the product if the power cord or power plug is damaged.

- Do not open the product housing under any circumstances. If live connections are touched and/or the electrical and mechanical structure is modified, this may result in an electric shock!
- Before connecting the product, check the electrical connection data on the nameplate (voltage and frequency) with the electrical specifications of your electrical network. It is important to ensure that the specifications match to avoid causing any damage to the product.
- Do not use extension cords or a power strip.
- Make sure that the power cord is undamaged and is not routed over hot surfaces and/or sharp edges.
- Take care to ensure that the power cord is not bent, twisted or wedged.
- Repairs to electrical devices may only be carried out by qualified personnel who have been trained by the manufacturer. Unauthorised repairs can lead to considerable hazards for the user.



- Wall mounting: To avoid danger to children, the product must be mounted with its underside at least 60 cm above the ground. Mount the product so that the on/off switch cannot be operated by a person in the bathtub or shower.
 - Inspect the product for any visible damage before use. Do not operate a product that has been damaged or fallen.
 - This product is not equipped with a unit for controlling the room temperature. The product must not be used in small rooms inhabited by persons who cannot leave the room independently, unless continuous monitoring is guaranteed.
 -  **WARNING! Hot surfaces!** Some parts of the product may become very hot and can cause burns. Special care should be taken when children and vulnerable persons are present.
 - Defective components may only be replaced with genuine spare parts. Only genuine parts guarantee that safety requirements are met.
 - Protect the product from moisture and liquid penetration.
 - Only disconnect the power cord from the socket at the power plug, not with the cable.
 - Do not operate the product in the vicinity of naked flames.
 - Do not install the product directly under or above a socket-outlet.
 - In case of any malfunctions or thunderstorms, disconnect the power plug from the socket-outlet.
 - Never use the product near a bathtub, shower or swimming pool.
 - Only use the product with the power cord fully unrolled. Never wrap the power cord around the product. Take care to ensure that the power cord does not come into contact with hot surfaces. Route the power cord so that it is not possible to trip over it.
- ⚠ WARNING!** This product is intended only for drying textiles washed in water.

● **Installation**

- ① **NOTE:** The product can be operated free-standing or wall-mounted.

● **Free-standing**

(Fig. B)

- Attach the feet  to the underside of the towel holder  with 2 screws (M4 × 14 mm, blunt)  each.

● Wall-mounting

(Fig. C)

⚠ DANGER! Risk of death, personal injury and damage to property! Read your drill's operating and safety instructions carefully.

⚠ DANGER! Risk of fatal injury! Avoid hitting electricity, gas or water pipes when drilling into the wall. If necessary, check with a cable detector before drilling into a wall.

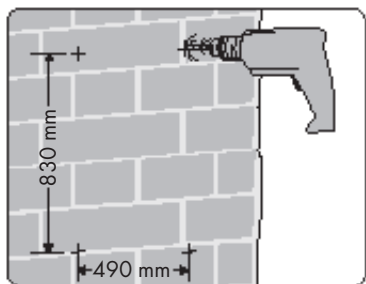

1. Mark the position of the drill holes on the wall (see above illustration).
2. Drill 4 holes ($\varnothing 6$ mm) into the wall.
3. Insert the dowels [7] into the drill holes.
4. Turn 1 screw (M4 \times 27 mm, pointy) [9] into each dowel [7]. Let the screw head protrude approx. 5 mm from the wall.
5. Attach 2 wall brackets [8] to the top of the towel holder [1] with 2 screws (M4 \times 16 mm, pointy) [11] each.
6. Attach 2 wall brackets [8] to the underside of the towel holder [1] with 2 screws (M4 \times 14 mm, blunt) [10] each.
7. Hang the towel holder [1] with the wall brackets [8] on the screws (M4 \times 27 mm, pointy) [9] previously turned into the wall.

● Operation

i NOTE: When the timer is deactivated, the timer LEDs (2h/4h/8h/24h) in the LED status display [2] go off. The power LED [3] in the LED status display remains lit.

- Connect the power plug [5] to a socket-outlet. All LEDs in the LED status display [2] light up for 2 seconds. The power LED [3] in the LED status display lights up red to indicate that the product is in standby mode.
- Switching on:** Press the on/off switch [4]. The power LED [3] in the LED status display [2] lights up green to indicate that the product is in continuous heating mode.
- Setting the timer:** Press the timer button [3] repeatedly to set your desired timer duration (2h/4h/8h/24h/timer off) after which the product switches off automatically. The corresponding LED in the LED status display [2] lights up green and flashes once every 3 seconds. The power LED [3] in the LED status display remains lit.
- Switching off:** Press the on/off switch [4]. The power LED [3] in the LED status display [2] lights up red to indicate that the product is in standby mode.
- Disconnect the power plug [5] from the socket-outlet if you are not going to use the product for a long time.

● Cleaning and care

⚠ CAUTION! Risk of electric shock! Before cleaning, switch off the product and disconnect the power plug [5] from the socket-outlet.

1. Let the product cool down completely.
2. The product should only be cleaned externally using a soft, slightly damp cloth. Do not use any liquids or cleaning agents under any circumstances as they may damage the product.

● Disposal

The packaging is made entirely of recyclable materials, which you may dispose of at local recycling facilities.



Observe the marking of the packaging materials for waste separation, which are marked with abbreviations (a) and numbers (b) with following meaning: 1-7: plastics/20-22: paper and fibreboard/80-98: composite materials.

Product:

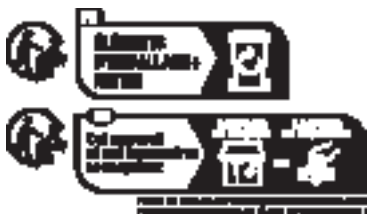

The product incl. accessories and packaging materials are recyclable and are subject to extended producer responsibility. Dispose them separately, following the illustrated Info-tri (sorting information), for better waste treatment.

The Triman logo is valid in France only.



Contact your local refuse disposal authority for more details of how to dispose of your worn-out product.



To help protect the environment, please dispose of the product properly when it has reached the end of its useful life and not in the household waste. Information on collection points and their opening hours can be obtained from your local authority.

● Warranty

The product has been manufactured to strict quality guidelines and meticulously examined before delivery. In the event of material or manufacturing defects you have legal rights against the retailer of this product. Your legal rights are not limited in any way by our warranty detailed below.

The warranty for this product is 3 years from the date of purchase. The warranty period begins on the date of purchase. Keep the original sales receipt in a safe location as this document is required as proof of purchase.

Any damage or defects already present at the time of purchase must be reported without delay after unpacking the product.

Should the product show any fault in materials or manufacture within 3 years from the date of purchase, we will repair or replace it – at our choice – free of charge to you. The warranty period is not extended as a result of a claim being granted. This also applies to replaced and repaired parts.

This warranty becomes void if the product has been damaged, or used or maintained improperly.

The warranty covers material or manufacturing defects. This warranty does not cover product parts subject to normal wear and tear, thus considered consumables (e.g. batteries, rechargeable batteries, tubes, cartridges), nor damage to fragile parts, e.g. switches or glass parts.

● Warranty claim procedure

To ensure quick processing of your claim, observe the following instructions:

Make sure to have the original sales receipt and the item number (IAN 487566_2501) available as proof of purchase.

You can find the item number on the rating plate, an engraving on the product, on the front page of the instruction manual (bottom left), or as a sticker on the rear or bottom of the product.

If functional or other defects occur, contact the service department listed below either by telephone or by e-mail.

Once the product has been recorded as defective you can return it free of charge to the service address that will be provided to you. Ensure to enclose the proof of purchase (sales receipt) and a short, written description outlining the details of the defect and when it occurred.

● Service

GB Service Great Britain

Tel.: 0800 0569216

E-Mail: owim@lidl.co.uk

IE Service Ireland

Tel.: 1800 200736













E-Mail: owim@lidl.ie



Avertissements et symboles utilisés	Page	24
Guide de démarrage rapide	Page	24
Utilisation conforme aux prescriptions	Page	24
Contenu de l'emballage	Page	25
Description des pièces	Page	25
Données techniques	Page	25
Consignes de sécurité	Page	25
Montage	Page	29
Poser	Page	29
Montage au mur	Page	29
Fonctionnement	Page	29
Nettoyage et entretien	Page	30
Mise au rebut	Page	30
Garantie	Page	30
Faire valoir sa garantie	Page	32
Service après-vente	Page	32

Avertissements et symboles utilisés

Les avertissements suivants sont utilisés dans le mode d'emploi, le guide de démarrage rapide et sur l'emballage :

	<p>DANGER ! Ce symbole avec ce signal important de « Danger » indique un danger avec un risque élevé de blessures graves ou de mort si la situation dangereuse n'est pas évitée.</p>	 Courant alternatif/tension alternative
		 Hertz (fréquence du secteur)
		 Watt
	<p>AVERTISSEMENT ! Ce symbole avec ce signal important de « Avertissement » indique un danger avec un risque moyen de blessures graves ou de mort si la situation dangereuse n'est pas évitée.</p>	 REMARQUE : Ce symbole avec ce signal important de « Remarque » propose plus d'informations utiles.
		 Utilisez le produit seulement à l'intérieur de locaux secs.
	<p>PRUDENCE ! Ce symbole avec ce signal important de « Prudence » indique un danger avec un risque faible de blessures légères à importantes si la situation dangereuse n'est pas évitée.</p>	 Danger - risque d'électrocution !
		 Le sigle CE confirme la conformité aux directives de l'UE applicables au produit.
 Consignes de sécurité	 Instructions de manipulation	

SÈCHE-SERVIETTE ÉLECTRIQUE

● Guide de démarrage rapide

Ce document est une version imprimée abrégée du mode d'emploi complet. En scannant le code QR, vous accédez directement à la page de service de Lidl (www.lidl-service.com), et en saisissant le numéro d'article (IAN) 487566_2501, vous pouvez consulter et télécharger le mode d'emploi complet.

Ce mode d'emploi résumé fait partie de ce produit. Avant d'utiliser le produit pour la première fois, veuillez lire soigneusement toutes les instructions d'utilisation et consignes de sécurité. Veuillez conserver le mode d'emploi résumé et fournir tous les documents aux autres utilisateurs lorsque vous leur transmettez le produit.

● Utilisation conforme aux prescriptions

- Ce produit est destiné à chauffer et sécher des serviettes et vêtements sans cintre. Le produit convient uniquement à une utilisation à l'intérieur de locaux.
- Toute autre utilisation ou modification du produit est considérée comme non conforme aux prescriptions et peut entraîner des risques tels que des dommages et des blessures voire même provoquer la mort. Le fabricant ne peut être tenu responsable pour des dégâts résultant d'une utilisation non conforme. Le produit n'est pas prévu pour une utilisation commerciale.



● Contenu de l'emballage

- Après le déballage du produit, vérifiez l'exhaustivité du contenu de l'emballage et si toutes les pièces sont en parfait état. Retirez tous les matériaux d'emballage avant l'utilisation.
- Contactez le service clientèle si des pièces manquent ou sont endommagées.

- 1 Sèche-serviette électrique
- 2 Pieds
- 4 Fixation murale
- 4 Vis (M4 × 27 mm, pointue)
- 4 Vis (M4 × 16 mm, pointue)
- 4 Vis (M4 × 14 mm, émoussée)
- 4 Chevilles
- 1 Guide de démarrage rapide

● Description des pièces

(III. A)

- 1 Porte-serviettes
- 2 Voyant indicateur à LED
- 3 Touche de minuterie 
- 4 Interrupteur marche/arrêt 
- 5 Cordon d'alimentation avec fiche de secteur
- 6 Pied
- 7 Cheville
- 8 Fixation murale
- 9 Vis (M4 × 27 mm, pointue)
- 10 Vis (M4 × 14 mm, émoussée)
- 11 Vis (M4 × 16 mm, pointue)

● Données techniques

Tension nominale :	230 V~, 50 Hz
Puissance d'entrée :	150 W
Classe de protection :	Classe I
Indice de protection IP :	IP22



Consignes de sécurité

AVANT L'UTILISATION DU PRODUIT, FAMILIARISEZ-VOUS AVEC TOUTES LES

CONSIGNES DE SÉCURITÉ ET DE FONCTIONNEMENT ! TRANSMETTEZ TOUS LES DOCUMENTS CONCERNANT LE PRODUIT LORSQUE VOUS LE DONNEZ À UN TIERS !

Dans le cas de dommages résultant du non-respect des instructions du mode d'emploi, le recours à la garantie est annulé !

Toute responsabilité est déclinée en cas de dommages consécutifs ! Aucune responsabilité n'est assumée dans le cas de dommages aux biens et aux personnes résultant d'une utilisation inappropriée ou du non-respect des consignes de sécurité !

⚠ DANGER ! Danger de mort dû au courant électrique !

Il existe un danger de mort en cas de contact avec des fils ou des composants sous tension !

Consignes de sécurité pour des appareils à usage domestique

- Ce produit peut être utilisé par des enfants de plus de 8 ans et par des personnes ayant des capacités physiques, sensorielles ou mentales limitées ou ayant une expérience et des connaissances réduites,

seulement s'ils sont surveillés ou s'ils ont reçu des instructions concernant l'utilisation en toute sécurité du produit et ont compris les risques encourus. Les enfants ne doivent pas jouer avec le produit.

Le nettoyage et l'entretien réalisables par l'utilisateur ne doivent pas être effectués par des enfants sans surveillance.

- Vérifiez régulièrement l'état de la fiche de secteur et du cordon d'alimentation afin de détecter tout dommage éventuel. Le cordon d'alimentation ne peut pas être remplacé. Si le cordon d'alimentation est endommagé, le produit doit être mis au rebut.
- Le produit convient uniquement à une utilisation à l'intérieur de locaux.
- N'utilisez pas d'autres accessoires/outils que ceux fournis avec le produit.

Consignes de sécurité spécifiques aux sèche-serviettes fixes

⚠ AVERTISSEMENT ! Pour éviter tout risque aux très jeunes enfants, il est recommandé d'installer ce produit de manière à ce que la barre chauffante la

plus basse se trouve à au moins 60 cm au-dessus du sol.

« La barre chauffante la plus basse » est désignée comme le « haut de la barre la plus basse que les enfants peuvent saisir ».

- Le produit doit être installé de manière à ce que l'interrupteur ne puisse pas être touché par une personne se trouvant dans une baignoire ou douche.

Consignes de sécurité complémentaires

- N'utilisez pas le produit si le cordon d'alimentation ou la fiche de secteur sont endommagés.
- N'ouvrez jamais le boîtier du produit. Il existe un risque d'électrocution si les raccordements sous tension sont touchés et/ou si le montage électrique et mécanique est modifié !
- Avant de raccorder le produit, comparez les données de raccordement de la plaque signalétique (tension et fréquence) avec les données de votre réseau électrique. Assurez-vous que les données correspondent afin d'éviter d'endommager le produit.

- N'utilisez aucune rallonge et aucune prise multiple.
- Assurez-vous que le cordon d'alimentation n'est pas endommagé et qu'il n'est pas posé sur des surfaces chaudes et/ou des arêtes vives.
- Veillez à ce que le cordon d'alimentation ne soit pas coincé ou plié.
- Les réparations des appareils électriques ne doivent être effectuées que par des professionnels formés par le fabricant. Des risques considérables pour l'utilisateur peuvent être causés par des réparations inadéquates.
- Montage au mur : Pour éviter tout danger pour les enfants, la partie basse du produit doit être installée à au moins 60 cm du sol.
Montez le produit de manière à ce que l'interrupteur marche/arrêt ne puisse pas être actionné par une personne se trouvant dans une baignoire ou douche.
- Avant toute utilisation, contrôlez le produit pour détecter des dommages visibles de l'extérieur. Ne faites pas fonctionner un produit endommagé ou qui est tombé.
- Ce produit n'est pas équipé d'un dispositif de réglage de la température ambiante. Le produit ne doit pas être utilisé dans de petites pièces occupées par des personnes qui ne peuvent pas quitter la pièce de manière autonome, à moins qu'une surveillance permanente ne soit assurée.
-  **AVERTISSEMENT !
Surfaces chaudes !**
Certaines parties du produit peuvent devenir très chaudes et provoquer des brûlures. Une précaution particulière est à apporter lorsque des enfants et des personnes vulnérables sont présents.
- Les pièces défectueuses doivent toujours être remplacées par des pièces de rechange d'origine. Seules ces pièces garantissent le respect des exigences en matière de sécurité.
- Protégez le produit contre la pénétration d'humidité et de liquides.
- Débranchez le cordon d'alimentation de la prise de courant en utilisant seulement la fiche de secteur.
- Ne faites pas fonctionner le produit à proximité de flammes.

- Ne placez pas le produit directement au-dessous ou au-dessus d'une prise murale.
 - En cas de dysfonctionnements et d'orages, débranchez la fiche de secteur de la prise de courant.
 - Le produit ne doit jamais être utilisé à proximité d'une baignoire, d'une douche ou d'un bassin de natation.
 - N'utilisez le produit que lorsque le cordon d'alimentation est complètement déroulé. N'enroulez jamais le cordon d'alimentation autour du produit. Veillez à ce que le cordon d'alimentation n'entre pas en contact avec des surfaces chaudes. Positionnez toujours le cordon d'alimentation de manière à ce que personne ne puisse trébucher dessus.
- ⚠ AVERTISSEMENT :** Cet appareil est seulement destiné à sécher des textiles qui ont été lavés dans de l'eau.
- Il peut être nécessaire d'utiliser des disjoncteurs différentiels (interrupteur FI) avec un courant de fuite résiduel de 30 mA maximum. Contactez un électricien qualifié pour obtenir des détails.
 - Évitez tout contact de l'appareil avec de l'eau ou d'autres liquides. Respectez une distance minimale de 60 cm par rapport aux douches, baignoires ou autres sources d'eau.
 - Montez le sèche-serviettes de manière à ce que personne ne puisse atteindre l'interrupteur et les autres dispositifs de réglage et de commande depuis une douche ou baignoire.
 - Montez le produit exclusivement dans la zone « hors du volume spatial » (voir les ill. D & ill. E suivantes). Le montage est interdit dans les zones « volume spatial 0 », « volume spatial 1 » et « volume spatial 2 ».
 - Au-delà des règles prescrites dans ce mode d'emploi, le montage doit être conforme à la norme NF C15.100 et aux exigences techniques des installations électriques. (seulement FR)

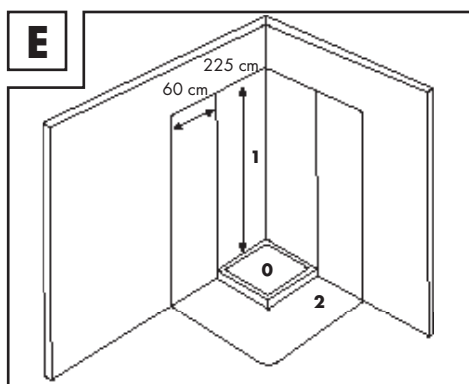
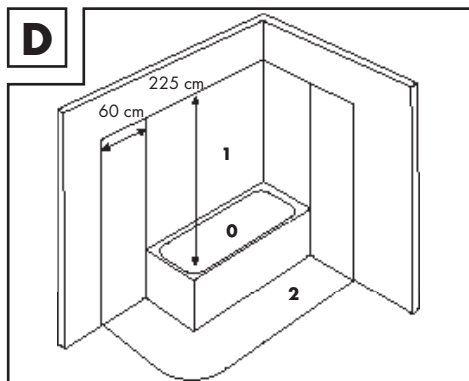

● Montage

❗ **REMARQUE :** Le produit peut être posé ou fixé sur un mur.

● Poser

(III. B)

- Fixez les pieds [6] en bas du porte-serviettes [1] à l'aide de 2 vis (M4 × 14 mm, émoussée) [10].

● Montage au mur

(III. C)

⚠ **DANGER ! Danger de mort, risque de blessures et risque de dégâts matériels !** Lisez attentivement les consignes de sécurité et instructions d'utilisation de votre perceuse.

⚠ **DANGER ! Danger de mort !** Lors du perçage dans un mur, assurez-vous de ne pas rencontrer de lignes électriques, de conduites de gaz ou de canalisations d'eau. Avant de percer une paroi, contrôlez éventuellement leur présence avec un appareil de détection.

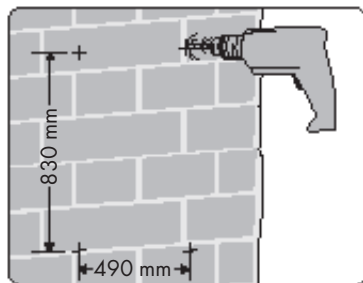

1. Marquez la position des trous à forer sur le mur (voir l'illustration ci-dessus).
2. Percez 4 trous (Ø 6 mm) dans le mur.
3. Insérez maintenant les chevilles [7] dans les trous percés.
4. Vissez 1 vis (M4 × 27 mm, pointue) [9] dans chaque cheville [7]. Laissez légèrement dépasser les têtes des vis d'env. 5 mm du mur.
5. Installez les 2 fixations murales [8] avec respectivement 2 vis (M4 × 16 mm, pointue) [11] en haut du porte-serviettes [1].
6. Fixez les 2 fixations murales [8] en bas du porte-serviettes [1] à l'aide de 2 vis (M4 × 14 mm, émoussées) [10].
7. Accrochez le porte-serviettes [1] avec les fixations murales [8] aux vis (M4 × 27 mm, pointues) [9] préalablement vissées dans le mur.

● Fonctionnement

❗ **REMARQUE :** Lorsque la minuterie est désactivée, les LED de la minuterie (2/4/8/24 heures) s'éteignent dans le voyant indicateur à LED [2]. La LED d'alimentation du voyant indicateur à LED reste allumée.

- Branchez la fiche de secteur [5] sur une prise de courant. Toutes les LED du voyant indicateur à LED [2] s'allument pendant 2 secondes. Ensuite, la LED d'alimentation [4] du voyant indicateur à LED s'allume en rouge, indiquant que le produit est en mode veille.
- **Allumer :** Appuyez sur l'interrupteur marche/arrêt [4]. La LED d'alimentation [4] du voyant indicateur à LED [2] s'allume en vert, indiquant que le produit est en mode de chauffage en continu.
- **Régler la minuterie :** Appuyez sur la touche de minuterie [3] pour régler la durée (2/4/8/24 heures/minuterie éteinte) à l'issue de laquelle le produit s'éteindra automatiquement. La LED correspondante du voyant indicateur à LED [2] s'allume en vert et clignote toutes les 3 secondes. La LED d'alimentation [4] du voyant indicateur à LED reste allumée.
- **Éteindre :** Appuyez sur l'interrupteur marche/arrêt [4]. Ensuite, la LED d'alimentation [4] du voyant indicateur à LED [2] s'allume en rouge, indiquant que le produit est en mode veille.
- Débranchez la fiche de secteur [5] de la prise de courant si vous n'utilisez pas le produit.

● Nettoyage et entretien

⚠ PRUDENCE ! Risque d'électrocution !

Avant tout nettoyage, éteignez le produit et débranchez la fiche de secteur [5] de la prise de courant.

1. Laissez le produit complètement refroidir.
2. Nettoyez uniquement l'extérieur du produit à l'aide d'un chiffon doux et légèrement humide. N'utilisez jamais de liquides et de produits de nettoyage, car ils endommageront le produit.

● Mise au rebut

L'emballage se compose de matières recyclables pouvant être mises au rebut dans les déchetteries locales.



Veillez respecter l'identification des matériaux d'emballage pour le tri sélectif, ils sont identifiés avec des abréviations (a) et des chiffres (b) ayant la signification suivante : 1-7 : plastiques/20-22 : papiers et cartons/80-98 : matériaux composite.

Produit :



Le produit ainsi que les accessoires et les matériaux d'emballage sont recyclables et relèvent de la responsabilité élargie du producteur.

Éliminez-les séparément, en suivant l'Info-tri illustrée, dans l'intérêt d'un meilleur traitement des déchets.

Le logo Triman n'est valable qu'en France.



Votre mairie ou votre municipalité vous renseigneront sur les possibilités de mise au rebut des produits usagés.



Afin de contribuer à la protection de l'environnement, veuillez ne pas jeter votre produit usagé dans les ordures ménagères, mais éliminez-le de manière appropriée. Pour obtenir des renseignements concernant les points de collecte et leurs horaires d'ouverture, vous pouvez contacter votre municipalité.

● Garantie

Article L217-16 du Code de la consommation

Lorsque l'acheteur demande au vendeur, pendant le cours de la garantie commerciale qui lui a été consentie lors de l'acquisition ou de la réparation d'un bien meuble, une remise en état couverte par la garantie, toute période d'immobilisation d'au moins sept jours vient s'ajouter à la durée de la garantie qui restait à courir. Cette période court à compter de la demande d'intervention

de l'acheteur ou de la mise à disposition pour réparation du bien en cause, si cette mise à disposition est postérieure à la demande d'intervention.

Indépendamment de la garantie commerciale souscrite, le vendeur reste tenu des défauts de conformité du bien et des vices rédhibitoires dans les conditions prévues aux articles L217-4 à L217-13 du Code de la consommation et aux articles 1641 à 1648 et 2232 du Code Civil.

Article L217-4 du Code de la consommation

Le vendeur livre un bien conforme au contrat et répond des défauts de conformité existant lors de la délivrance.

Il répond également des défauts de conformité résultant de l'emballage, des instructions de montage ou de l'installation lorsque celle-ci a été mise à sa charge par le contrat ou a été réalisée sous sa responsabilité.

Article L217-5 du Code de la consommation

Le bien est conforme au contrat :

- 1° S'il est propre à l'usage habituellement attendu d'un bien semblable et, le cas échéant :
 - s'il correspond à la description donnée par le vendeur et posséder les qualités que celui-ci a présentées à l'acheteur sous forme d'échantillon ou de modèle ;
 - s'il présente les qualités qu'un acheteur peut légitimement attendre eu égard aux déclarations publiques faites par le vendeur, par le producteur ou par son représentant, notamment dans la publicité ou l'étiquetage ;
- 2° Ou s'il présente les caractéristiques définies d'un commun accord par les parties ou être propre à tout usage spécial recherché par l'acheteur, porté à la connaissance du vendeur et que ce dernier a accepté.

Article L217-12 du Code de la consommation

L'action résultant du défaut de conformité se prescrit par deux ans à compter de la délivrance du bien.

Article 1641 du Code civil

Le vendeur est tenu de la garantie à raison des défauts cachés de la chose vendue qui la rendent impropre à l'usage auquel on la destine, ou qui diminuent tellement cet usage que l'acheteur ne l'aurait pas acquise, ou n'en aurait donné qu'un moindre prix, s'il les avait connus.

Article 1648 1er alinéa du Code civil

L'action résultant des vices rédhibitoires doit être intentée par l'acquéreur dans un délai de deux ans à compter de la découverte du vice.

Les pièces détachées indispensables à l'utilisation du produit sont disponibles pendant la durée de la garantie du produit.

Le produit a été fabriqué selon des critères de qualité stricts, et contrôlé consciencieusement avant sa livraison. En cas de défaut de matériau ou de fabrication, vous avez des droits légaux vis-à-vis du vendeur du produit. Vos droits légaux ne sont en aucun cas limités par notre garantie mentionnée ci-dessous.

La garantie de ce produit est de 3 ans à partir de la date d'achat. La période de garantie commence à la date d'achat. Conservez l'original de la preuve d'achat dans un endroit sûr car ce document est nécessaire pour prouver l'achat.

Tout dommage ou défaut déjà présent au moment de l'achat doit être signalé immédiatement après le déballage du produit.

Si le produit présente un défaut de matériau ou de fabrication dans les 3 ans qui suivent la date d'achat, nous le réparerons ou le remplacerons – à notre choix – gratuitement pour vous. La période de garantie n'est pas prolongée par une demande de garantie acceptée. Cette mesure s'applique également pour les pièces remplacées et réparées.

Cette garantie est annulée si le produit a été endommagé ou utilisé ou entretenu de manière incorrecte.

La garantie couvre les défauts de matériels et de fabrication. Cette garantie ne couvre pas les pièces du produit soumises à une usure normale, et qui sont donc considérées comme des pièces d'usure (par exemple les piles, les piles rechargeables, tuyaux, les cartouches d'encre), ni les dommages aux pièces fragiles, par exemple les interrupteurs ou les pièces en verre.

● Faire valoir sa garantie

Pour garantir la rapidité d'exécution de la procédure de garantie, veuillez respecter les indications suivantes :

Veuillez conserver le ticket de caisse et la référence du produit (IAN 487566_2501) à titre de preuve d'achat pour toute demande.

Le numéro de référence de l'article est indiqué sur la plaque d'identification, gravé sur la page de titre de votre manuel (en bas à gauche) ou sur un autocollant apposé sur la face arrière ou inférieure du produit.

En cas de dysfonctionnement du produit, ou de tout autre défaut, contactez en premier lieu le service après-vente par téléphone ou par e-mail aux coordonnées indiquées ci-dessous.

Vous pouvez alors envoyer franco de port tout produit considéré comme défectueux au service clientèle indiqué, accompagné de la preuve d'achat (ticket de caisse) et d'une description écrite du défaut avec mention de sa date d'apparition.

● Service après-vente

FR Service après-vente France

Tél.: 0800904879

E-Mail: owim@lidl.fr

BE Service après-vente Belgique

Tél.: 080071011

Tél.: 80023970 (Luxembourg)







E-Mail: owim@lidl.be



Gebruikte waarschuwingen en symbolen	Pagina	34
Beknopte handleiding	Pagina	34
Beoogd gebruik	Pagina	34
Leveringsomvang	Pagina	35
Onderdelenbeschrijving	Pagina	35
Technische gegevens	Pagina	35
Veiligheidsaanwijzingen	Pagina	35
Montage	Pagina	38
Vrijstaand	Pagina	38
Muurmontage	Pagina	38
Gebruik	Pagina	38
Schoonmaken en onderhoud	Pagina	39
Afvoer	Pagina	39
Garantie	Pagina	39
Afwikkeling in geval van garantie	Pagina	40
Service	Pagina	40

Gebruikte waarschuwingen en symbolen

In de gebruiksaanwijzing, de beknopte handleiding en op de verpakking worden de volgende waarschuwingen gebruikt:

	<p>GEVAAR! Dit symbool met de aanduiding "Gevaar" duidt op een groot risico op gevaar dat, indien niet vermeden, zware verwondingen of de dood tot gevolg kan hebben.</p>	 Wisselstroom/-spanning
		<p>Hz Hertz (netfrequentie)</p>
		<p>W Watt</p>
	<p>WAARSCHUWING! Dit symbool met de aanduiding "Waarschuwing" betekent een middelmatig risico op gevaar dat, indien niet vermeden, zware verwondingen of de dood tot gevolg kan hebben.</p>	 TIP: Dit symbool met de aanduiding "Tip" duidt op verdere nuttige informatie.
		 Gebruik het product alleen in droge binnenruimtes.
	<p>VOORZICHTIG! Dit symbool met de aanduiding "Voorzichtig" duidt op een klein risico op gevaar dat, indien niet vermeden, kan leiden tot kleine of middelgrote verwondingen.</p>	 Gevaar - kans op elektrische schokken!
		 Het CE-teken bevestigt dat het product voldoet aan de betreffende EU-richtlijnen.
<input checked="" type="checkbox"/>	<p>Veiligheidsaanwijzingen</p>	
<input type="checkbox"/>	<p>Aanwijzingen voor het gebruik</p>	

ELEKTRISCHE HANDDOEKVERWARMER

● Beknopte handleiding

Bij dit document gaat het om een verkorte versie van de volledige gebruiksaanwijzing. Door het scannen van de QR-code komt u direct op de Lidl-Service-pagina (www.lidl-service.com) en kunt u door het invoeren van het artikelnummer (IAN) 487566_2501 de volledige gebruiksaanwijzing bekijken en downloaden.

De beknopte handleiding maakt deel uit van het product. Maak u voor het gebruik van het product vertrouwd met alle bedienings- en veiligheidsinstructies. Bewaar de beknopte handleiding zorgvuldig en overhandig alle documenten bij de doorgifte van het product aan derden.

● Beoogd gebruik

- Dit product is bedoeld voor het verwarmen en drogen van handdoeken en kledingstukken. Het product is alleen geschikt voor gebruik binnenshuis.
- Andere manieren van gebruik of veranderingen van het product worden beschouwd als onjuist en kunnen risico's zoals levensgevaar, verwondingen en beschadigingen met zich meebrengen. De fabrikant wijst iedere aansprakelijkheid af voor schade die is ontstaan door ander gebruik dan het beoogde. Het product is niet bestemd voor commercieel gebruik.

● Leveringsomvang

- Controleer na het uitpakken van het product of de levering volledig is en of alle onderdelen in goede staat verkeren. Verwijder vóór gebruik al het verpakkingsmateriaal.
 - Neem contact op met de klantenservice als er onderdelen ontbreken of beschadigd zijn.
- 1 Elektrische handdoekverwarmer
 - 2 Voeten
 - 4 Muurhouders
 - 4 Schroeven (M4 × 27 mm, puntig)
 - 4 Schroeven (M4 × 16 mm, puntig)
 - 4 Schroeven (M4 × 14 mm, stomp)
 - 4 Pluggen
 - 1 Beknopte handleiding

● Onderdelenbeschrijving

(Afb. A)

- 1 Handdoekhouder
- 2 LED-statusindicator
- 3 Timertoets 
- 4 Aan-/Uit-schakelaar 
- 5 Aansluitsnoer met netstekker
- 6 Voet
- 7 Plug
- 8 Muurhouder
- 9 Schroef (M4 × 27 mm, puntig)
- 10 Schroef (M4 × 14 mm, stomp)
- 11 Schroef (M4 × 16 mm, puntig)

● Technische gegevens

Nominale spanning:	230 V~, 50 Hz
Ingangsvermogen:	150 W
Beschermingsklasse:	Klasse I
IP-beschermingsklasse:	IP22



Veiligheidsaanwijzingen

**MAAK UZELF, VOORDAT U
HET PRODUCT VOOR HET
EERST GEBRUIKT, VERTROUWD**

**MET ALLE VEILIGHEIDS- EN
BEDIENINGSAANWIJZINGEN!
ALS U DIT PRODUCT AAN
IEMAND ANDERS DOORGEeft,
GEEF DAN OOK ALLE
DOCUMENTATIE MEE!**

In geval van schade als gevolg van het niet naleven van deze gebruiksaanwijzing vervalt uw aanspraak op garantie!

Wij aanvaarden geen aansprakelijkheid voor gevolgschade! Er wordt geen aansprakelijkheid aanvaard voor materiële schade of persoonlijk letsel, die ontstaan als gevolg van ondeskundig gebruik of het niet opvolgen van de veiligheidsaanwijzingen!

**⚠ GEVAAR! Levensgevaar
door elektrische stroom!**

Bij het aanraken van onder spanning staande kabels of onderdelen bestaat levensgevaar!

**Veiligheidsaanwijzingen
voor apparaten voor
huishoudelijk gebruik**

- Dit product mag alleen worden gebruikt door kinderen vanaf 8 jaar alsmede door personen met verminderde fysieke, sensorische of geestelijke vermogens of

gebrek aan ervaring en kennis, als ze onder toezicht staan of zijn geïnstrueerd wat betreft veilig gebruik van het product en hebben begrepen welke gevaren voortvloeien uit dat gebruik. Kinderen mogen niet met het product spelen.

Schoonmaken en onderhoud door de gebruiker mogen niet door kinderen worden uitgevoerd, tenzij ze onder toezicht staan.

- Controleer de netstekker en het aansluitsnoer regelmatig op beschadigingen. Het aansluitsnoer kan niet worden vervangen. Mocht het aansluitsnoer beschadigd is, dan moet het product verwijderd worden.
- Het product is alleen geschikt voor gebruik binnenshuis.
- Gebruik geen andere dan met het product meegeleverde accessoires/gereedschap.

Specifieke veiligheidsaanwijzingen voor gemonteerde handdoekdrogers

⚠ WAARSCHUWING! Ter voorkoming van gevaar voor heel jonge kinderen wordt aanbevolen om dit product zo

te installeren, dat de onderste verwarmde stang zich minstens 60 cm boven de vloer bevindt. “De onderste verwarmde stang” is te begrijpen als “de bovenkant van de onderste stang die kinderen kunnen vastpakken”.

- Installeer het product op zo’n manier dat de schakelaar niet kan worden aangeraakt door een persoon in de bad of onder de douche.

Aanvullende veiligheidsaanwijzingen

- Gebruik het product niet als het aansluitsnoer of de netstekker is beschadigd.
- Open de behuizing van het product nooit. Als u spanningsgeleidende aansluitingen aanraakt en/of de elektrische en mechanische opbouw wijzigt, bestaat gevaar voor elektrische schokken!
- Vergelijk voordat u het product aansluit, de aansluitgegevens op het typeplaatje (spanning en frequentie) met de gegevens van uw elektriciteitsnet. Let erop dat de gegevens overeenstemmen zodat het product niet beschadigd wordt.
- Gebruik geen verlengsnoeren en geen stekkerdozen.

- Controleer dat het aansluitsnoer onbeschadigd is en niet over warme vlakken en/of scherpe kanten is gelegd.
- Let erop dat het aansluitsnoer niet geknikt of ingeklemd is.
- Reparaties aan elektrische apparaten mogen alleen door vakmensen worden uitgevoerd die door de fabrikant zijn opgeleid. Door ondeskundige reparaties kan aanzienlijk gevaar voor de gebruiker ontstaan.
- Muurmontage: Om gevaren voor kinderen te vermijden, moet het product met de onderkant minstens 60 cm boven de vloer worden gemonteerd. Monteer het product zo dat de Aan-/Uit-schakelaar niet kan worden bediend door een persoon in de bad of onder de douche.
- Controleer het product voor gebruik op zichtbare schade aan de buitenkant. Gebruik het product niet als het beschadigd of op de grond gevallen is.
- Dit product is niet uitgevoerd met een installatie voor de regeling van de ruimtetemperatuur. Het product mag niet gebruikt worden in kleine ruimtes, die bewoond worden door

personen die niet zelfstandig die ruimte kunnen verlaten behalve als er voor een continue bewaking gezorgd wordt.



WAARSCHUWING! **Hete oppervlakken!**

- Bepaalde onderdelen van het product kunnen erg heet worden en brandwonden veroorzaken. Wees bijzonder voorzichtig als er kinderen en personen die bescherming nodig hebben, aanwezig zijn.
- Defecte onderdelen mogen alleen door originele reserveonderdelen vervangen worden. Alleen voor deze onderdelen is gegarandeerd dat ze voldoen aan alle veiligheidseisen.
- Bescherm het product tegen vocht en het binnendringen van vloeistoffen.
- Trek het aansluitsnoer alleen aan de netstekker uit het stopcontact.
- Gebruik het product niet in de buurt van open vlammen.
- Plaats het product niet direct onder of boven een wandcontactdoos.
- Trek bij storingen en onweer de netstekker uit het stopcontact.
- Gebruik het product nooit in de directe omgeving van een bad, douche of een zwembad.

- Gebruik het product alleen als het aansluitsnoer volledig is uitgerold. Wikkel het aansluitsnoer nooit om het product. Let erop dat het aansluitsnoer niet in aanraking komt met warme oppervlakken. Leg het aansluitsnoer zo neer dat niemand erover kan struikelen.

⚠ WAARSCHUWING: Dit apparaat is alleen bestemd voor het drogen van kleding die in water wordt gewassen.

● Montage

ⓘ TIP: Het product kan vrijstaand of aan een muur bevestigd gebruikt worden.

● Vrijstaand

(Afb. B)

- Monteer de voeten **6** aan de onderkant van de handdoekhouder **1** met telkens 2 schroeven (M4 × 14 mm, stomp) **10**.

● Muurmontage

(Afb. C)

⚠ GEVAAR! Levensgevaar, risico voor letsel en risico voor schade aan voorwerpen! Lees de bedienings- en veiligheidsaanwijzingen van uw boormachine goed door.

⚠ GEVAAR! Levensgevaar! Vergewis uzelf ervan dat u geen elektriciteits-, gas- of waterleidingen raakt, als u in de muur boort. Controleer, indien nodig, met een leidingzoeker op eventueel aanwezige leidingen voordat u begint te boren.

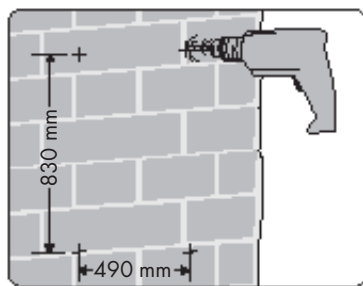

1. Markeer de positie van de boorgaten op de muur (zie bovenstaande afbeelding).
2. Boor 4 gaten (Ø 6 mm) in de muur.
3. Steek de pluggen **7** in de boorgaten.
4. Draai 1 schroef (M4 × 27 mm, puntig) **9** in elke plug **7**. Laat de schroefkop ong. 5 mm uit de wand steken.
5. Bevestig 2 muurhouders **8** met elk 2 schroeven (M4 × 16 mm, puntig) **11** aan de bovenkant van de handdoekhouder **1**.
6. Bevestig 2 muurhouders **8** met elk 2 schroeven (M4 × 14 mm, stomp) **10** aan de onderkant van de handdoekhouder **1**.
7. Hang de handdoekhouder **1** met de muurhouders **8** aan de eerder in de muur gedraaide schroeven (M4 × 27 mm, puntig) **9** op.

● Gebruik

- ⓘ TIP:** Als de timer is uitgeschakeld, doven de timer-LEDs (2h/4h/8h/24h) in de LED-statusindicator **2**. De voedings-LED **3** in de LED-statusindicator blijft oplichten.
- Steek de netstekker **5** in een stopcontact. Alle LEDs in de LED-statusindicator **2** lichten 2 seconden op. Daarna licht de voedings-LED **3** in de LED-statusindicator rood op om aan te geven dat het product in de modus stand-by staat.
 - **Inschakelen:** Druk op de Aan-/Uit-schakelaar **4**. De voedings-LED **3** in de LED-statusindicator **2** licht groen op om aan te geven dat het product in de modus continu verwarmen staat.

- **Timer instellen:** Druk meerdere malen op de timertoets  [3] om de gewenste duur (2/4/8/24 uur) in te stellen, waarna het product zichzelf automatisch uitschakelt. De betreffende LED in de LED-statusindicator [2] licht groen op en knippert om de 3 seconden. De voedings-LED  in de LED-statusindicator blijft oplichten.
- **Uitschakelen:** Druk op de Aan-/Uit-schakelaar  [4]. De voedings-LED  in de LED-statusindicator [2] licht rood op om aan te geven dat het product in de modus stand-by staat.
- Trek de netstekker [5] uit het stopcontact als u het product gedurende langere tijd niet gebruikt.

● **Schoonmaken en onderhoud**

⚠ VOORZICHTIG! Gevaar voor elektrische schokken! Schakel het product altijd uit voordat u het schoon gaat maken en trek de netstekker [5] uit het stopcontact.

1. Laat het product volledig afkoelen.
2. Reinig het product alleen aan de buitenkant met een zachte, droge, vochtige doek. Gebruik geen vloeistoffen of schoonmaakmiddelen omdat deze het product beschadigen.

● **Afvoer**

De verpakking bestaat uit milieuvriendelijke grondstoffen die u via de plaatselijke recyclingcontainers kunt afvoeren.



Neem de aanduiding van de verpakkingsmaterialen voor de afvalscheiding in acht. Deze zijn gemarkeerd met de afkortingen (a) en een cijfers (b) met de volgende betekenis: 1-7: kunststoffen/20-22: papier en vezelplaten/80-98: composietmaterialen.

Product:



Het product, waaronder het toebehoren, en de verpakkingsmaterialen kunnen worden gerecycled en zijn onderhevig aan een uitgebreide verantwoordelijkheid van de fabrikant.

Gooi ze apart weg, overeenkomstig de aangegeven Info-tri (informatie over afvalscheiding), voor een beter afvalbeheer.

Het Triman-logo geldt alleen voor Frankrijk.



Informatie over de mogelijkheden om het uitgediende product na gebruik te verwijderen, verstrekt uw gemeentelijke overheid.



Gooi het afgedankte product omwille van het milieu niet weg via het huisvuil, maar geef het af bij het daarvoor bestemde depot of het gemeentelijke milieupark. Over afgifteplaatsen en hun openingstijden kunt u zich bij uw aangewezen instantie informeren.

● **Garantie**

Het product werd volgens strenge kwaliteitsrichtlijnen gemaakt en voor de uitlevering zorgvuldig gecontroleerd. In geval van materiaal- of fabricagefouten hebt u tegenover de verkoper van het product wettelijke rechten. Uw wettelijke rechten worden op geen enkele manier door onze hieronder vermelde garantie beperkt.

De garantie voor dit product bedraagt 3 jaar vanaf aankoopdatum. De garantieperiode gaat in op de datum van aankoop. Bewaar het originele bewijs van aankoop op een veilige plek aangezien dit document nodig is als bewijs.

Alle beschadigingen of gebreken die reeds op het moment van aankoop aanwezig zijn, moeten meteen na het uitpakken van het product worden gemeld.

Mocht het product binnen 3 jaar na aankoopdatum een materiaal- of fabricagefout vertonen, zullen wij het – naar onze keuze – gratis voor u repareren of vervangen. De garantieperiode wordt door een plaatsgevonden garantieverlening niet verlengd. Dit geldt ook voor vervangen en gerepareerde onderdelen.

Deze garantie vervalt als het product werd beschadigd of onjuist is gebruikt of onderhouden.

De garantie dekt materiaal- en fabricagefouten af. Deze garantie dekt geen productonderdelen die aan normale slijtage onderhevig zijn en daarom als verbruiksartikelen worden beschouwd (bv. batterijen, oplaadbare batterijen, slangen, inktpatronen), noch dekt zij schade aan breekbare onderdelen, bv. schakelaars of onderdelen die van glas zijn gemaakt.

● Afwikkeling in geval van garantie

Om een snelle afhandeling van uw reclamatie te waarborgen dient u de volgende instructies in acht te nemen:

Houd bij alle vragen alstublieft de kassabon en het artikelnummer (IAN 487566_2501) als bewijs van aankoop bij de hand.

Het artikelnummer vindt u op de typeplaat, ingegraveerd, op het titelblad van uw handleiding (linksonder) of als sticker op de achter- of onderzijde.

Wanneer er storingen in de werking of andere gebreken optreden, dient u eerst telefonisch of per e-mail contact met de onderstaande service-afdeling op te nemen.

Een als defect geregistreerd product kunt u dan samen met uw aankoopbewijs (kassabon) en vermelding van de concrete schade alsmede het tijdstip van optreden voor u franco aan het u meegedeelde servicepunt verzenden.

● Service

(NL) Service Nederland
Tel.: 08000225537
E-Mail: owim@lidl.nl

(BE) Service België
Tel.: 080071011
Tel.: 80023970 (Luxemburg)
E-Mail: owim@lidl.be



Używane ostrzeżenia i symbole	Strona	42
Krótką instrukcją	Strona	42
Używać zgodnie z przeznaczeniem	Strona	42
Zakres dostawy	Strona	43
Opis części	Strona	43
Dane techniczne	Strona	43
Instrukcje bezpieczeństwa	Strona	43
Montaż	Strona	46
Wolnostojący	Strona	46
Montaż ścienny	Strona	46
Użytkowanie	Strona	47
Czyszczenie i konserwacja	Strona	47
Utylizacja	Strona	47
Gwarancja	Strona	48
Sposób postępowania w przypadku naprawy gwarancyjnej	Strona	48
Serwis	Strona	49

Używane ostrzeżenia i symbole

W niniejszej instrukcji obsługi, krótkiej instrukcji obsługi i na opakowaniu zastosowano następujące ostrzeżenia:

	<p>NIEBEZPIECZEŃSTWO! Ten symbol ze słowem „Niebezpieczeństwo” wskazuje na zagrożenie o wysokim stopniu ryzyka, które, jeśli się go nie uniknie, spowoduje śmierć lub poważne obrażenia.</p>	 Prąd przemienny/napięcie przemienne
		 Herc (częstotliwość sieciowa)
		 Wat
	<p>OSTRZEŻENIE! Ten symbol ze słowem „Ostrzeżenie” wskazuje na zagrożenie o średnim stopniu ryzyka, które, jeśli się go nie uniknie, spowoduje śmierć lub poważne obrażenia.</p>	 RADA: Ten symbol ze słowem „Rada” zawiera dalsze użyteczne informacje.
		 Produkt stosować tylko w pomieszczeniach suchych.
	<p>OSTROŻNIE! Ten symbol ze słowem „Ostrożnie” wskazuje na zagrożenie o niskim stopniu ryzyka, które, jeśli się go nie uniknie, spowoduje małe lub umiarkowane obrażenia.</p>	 Niebezpieczeństwo - ryzyko porażenia prądem!
		 Znak CE potwierdza zgodność z dyrektywami UE mającymi zastosowanie do produktu.
 Instrukcje bezpieczeństwa		
 Instrukcje		

GRZEJNIK ELEKTRYCZNY DO RĘCZNIKÓW

● Krótka instrukcja

Niniejszy dokument jest skróconą, wydrukowaną wersją kompletnej instrukcji obsługi. Zeskanowanie kodu QR przeniesie Cię bezpośrednio na stronę serwisu Lidl (www.lidl-service.com) i po wpisaniu numeru artykułu (IAN) 487566_2501 będziesz mógł/a obejrzeć i pobrać pełną instrukcję obsługi.

Krótką instrukcją stanowi część składową tego produktu. Przed użyciem produktu należy zapoznać się ze wszystkimi wskazówkami dotyczącymi obsługi i bezpieczeństwa. Krótką instrukcję należy zachować i w przypadku przekazania produktu innej osobie przekazać również całą dokumentację.

● Używać zgodnie z przeznaczeniem

- Produkt przeznaczony do podgrzewania i suszenia ręczników oraz odzieży bez wieszaków. Produkt nadaje się do użytku tylko w pomieszczeniach.
- Inne zastosowania lub modyfikacje produktu są uważane za niewłaściwe i mogą powodować zagrożenia, takie jak śmierć, obrażenia i uszkodzenia. Producent nie ponosi odpowiedzialności za szkody powstałe w wyniku użycia produktu niezgodnie z jego przeznaczeniem. Produkt nie jest przeznaczony do użytku komercyjnego.



● Zakres dostawy

- Po rozpakowaniu produktu należy sprawdzić, czy dostawa jest kompletna i czy wszystkie części są w dobrym stanie. Przed użyciem usunąć wszystkie materiały pakunkowe.
- Jeśli brakuje jakichkolwiek części lub są uszkodzone, to należy skontaktować się z biurem obsługi klienta.

- 1 Grzejnik elektryczny do ręczników
- 2 Podstawki
- 4 Uchwyty ścienne
- 4 Wkręty (M4 × 27 mm, ze szpicem)
- 4 Wkręty (M4 × 16 mm, ze szpicem)
- 4 Wkręty (M4 × 14 mm, tępa)
- 4 Dyble
- 1 Krótka instrukcja

● Opis części

(Rys. A)

- 1 Grzejnik do ręczników
- 2 Wskaźnik LED stanu urządzenia
- 3 Przycisk programatora czasowego 
- 4 Przełącznik zasilania 
- 5 Kabel zasilania z wtyczką sieciową
- 6 Podstawka
- 7 Dybel
- 8 Uchwyt ścienny
- 9 Wkręt (M4 × 27 mm, ze szpicem)
- 10 Wkręt (M4 × 14 mm, tępa)
- 11 Wkręt (M4 × 16 mm, ze szpicem)

● Dane techniczne

Napięcie znamionowe:	230 V~, 50 Hz
Moc wejściowa:	150 W
Stopień ochrony:	Klasa I
Stopień ochrony IP:	IP22



Instrukcje bezpieczeństwa

PRZED PIERWSZYM UŻYCIEM PRODUKTU ZAPOZNAĆ SIĘ ZE WSZYSTKIMI INSTRUKCJAMI O BEZPIECZEŃSTWIE! PRZEKAZUJĄC PRODUKT INNYM OSOBOM, NALEŻY DOŁĄCZYĆ DO NIEGO PEŁNĄ DOKUMENTACJĘ!

Uszkodzenia powstałe w wyniku nieprzestrzegania niniejszej instrukcji obsługi nie są objęte gwarancją!

Nie ponosimy żadnej odpowiedzialności w przypadku wystąpienia szkód wtórnych! Nie bierzemy odpowiedzialności za uszkodzenia mienia lub obrażenia ciała, powstałe w wyniku niewłaściwego użytkowania lub nieprzestrzegania instrukcji bezpieczeństwa!

⚠ NIEBEZPIECZEŃSTWO!

Zagrożenie życia przez w wyniku porażenia

prądem! W przypadku kontaktu z przewodami lub komponentami pod napięciem istnieje ryzyko śmiertelnych obrażeń!

Instrukcje bezpieczeństwa dla sprzętu AGD

- Niniejszy produkt może być używany przez dzieci od lat 8 oraz przez osoby z obniżonymi zdolnościami fizycznymi, sensorycznymi lub mentalnymi lub brakiem doświadczenia i/lub wiedzy, jeśli pozostają pod nadzorem lub zostały pouczone w kwestii bezpiecznego użycia produktu i rozumieją zagrożenia wynikające z jego stosowania. Dzieci nie mogą bawić się produktem. Czyszczenia i prace konserwacyjnych nie mogą przeprowadzać dzieci pozostawione bez nadzoru.
- Regularnie sprawdzać, czy wtyczka sieciowa i kabel zasilania nie są uszkodzone. Kabel zasilania nie podlega wymianie. Jeśli kabel zasilania jest uszkodzony, to produkt należy zutylizować.
- Produkt nadaje się do użytku tylko w pomieszczeniach.
- Nie używać żadnych innych akcesoriów lub narzędzi niż dostarczone z produktem.

Szczegółowe instrukcje bezpieczeństwa dotyczące stałych wieszaków na ręczniki

- ⚠ OSTRZEŻENIE!** W celu uniknięcia zagrożenia dla bardzo małych dzieci zaleca się montowanie tego produktu w taki sposób, aby najniższy podgrzewany drążek znajdował się co najmniej 60 cm nad podłogą. Przez „najniższy podgrzewany drążek” należy rozumieć „wierzch najniższego drążka, który dzieci mogą chwycić”.
- Produkt musi być zamontowany w taki sposób, aby osoba znajdująca się w wannie lub pod prysznicem nie mogła dotknąć przetłocznika.

Dodatkowe instrukcje bezpieczeństwa

- Nie używać produktu, jeśli kabel zasilania lub wtyczka sieciowa są uszkodzone.
- Nigdy nie otwierać obudowy produktu. W przypadku dotknięcia złączy pod napięciem i/lub zmiany struktury elektrycznej i mechanicznej istnieje ryzyko porażenia prądem!

- Przed podłączeniem produktu sprawdzić na tabliczce znamionowej produktu dane dotyczące podłączenia (napięcie i częstotliwość) i porównać z parametrami zasilania sieciowego. Upewnić się, że dane są zgodne, aby uniknąć uszkodzenia produktu.
- Nie używać przedłużaczy ani listew zasilających.
- Upewnić się, że kabel zasilania nie jest uszkodzony i nie jest prowadzony po gorących powierzchniach i/lub ostrych krawędziach.
- Upewnić się, że kabel zasilania nie jest zagięty ani ściśnięty.
- Naprawy urządzeń elektrycznych mogą być wykonywane wyłącznie przez specjalistów przeszkolonych przez producenta. Niewłaściwe naprawy mogą powodować znaczne ryzyko dla użytkownika.
- Montaż na ścianie: Aby uniknąć zagrożenia dla dzieci, produkt musi być zamontowany tak, aby jego spód znajdował się co najmniej 60 cm nad ziemią.

Zamontować produkt w taki sposób, aby przełącznik zasilania nie mógł być obsługiwany przez osobę znajdującą się w wannie lub pod prysznicem.

- Przed użyciem sprawdzić produkt pod kątem widocznych uszkodzeń. Nigdy nie używać uszkodzonego lub upuszczonego produktu.
- Ten produkt nie jest wyposażony w urządzenie do regulacji temperatury w pomieszczeniu. Produkt nie może być używany w małych pomieszczeniach, w których przebywają ludzie niemogący samodzielnie wyjść z pomieszczenia, chyba że zapewniony jest stały monitoring.



OSTRZEŻENIE!
Gorące
powierzchnie!

Niektóre części produktu mogą się mocno nagrzewać i powodować oparzenia. Szczególna ostrożność jest konieczna w obecności dzieci i osób wymagających ochrony.

- Wadliwe części należy wymieniać tylko na oryginalne części zamienne. Tylko w przypadku użycia takich części gwarantujemy spełnienie wymagań bezpieczeństwa.
- Chronić produkt przed wilgocią i wnikaniem płynów.
- Kabel zasilania wyciągać z gniazdka sieciowego, trzymając za wtyczkę sieciową.
- Nie używać produktu w pobliżu otwartego ognia.
- Nie umieszczać produktu bezpośrednio pod lub nad gniazdkiem ściennym.
- W przypadku awarii i burzy wyciągać wtyczkę sieciową ze ściennego gniazdka zasilania.
- Nigdy nie używać produktu w bezpośrednim sąsiedztwie wanny, prysznicza lub basenu.
- Produkt należy obsługiwać wyłącznie przy całkowicie rozwiniętym kablu zasilania. Nigdy nie owijać kabla zasilania wokół produktu. Upewnić się, że kabel zasilania nie styka się z gorącymi powierzchniami. Kabel zasilania należy kłaść tak, aby nie można było potknąć się o niego.

⚠ OSTRZEŻENIE: Ten produkt jest przeznaczony wyłącznie do suszenia tekstyliów wypranych w wodzie.

● **Montaż**

① **RADA:** Produkt może być używany jako wolnostojący lub montowany na ścianie.

● **Wolnostojący**

(Rys. B)

- Podstawkę [6] przymocować do spodu grzejnika do ręczników [1] za pomocą 2 wkrętów (M4 × 14 mm, tępe) [10].

● **Montaż ścienny**







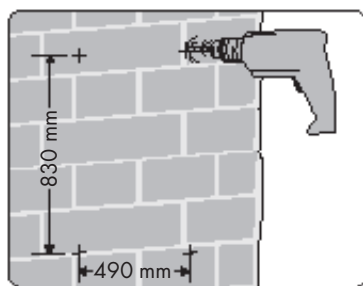



(Rys. C)

⚠ NIEBEZPIECZEŃSTWO! Zagrożenie życia, ryzyko obrażeń i szkody materialne! Przeczytać uważnie instrukcję obsługi i instrukcje bezpieczeństwa używanej wiertarki.

⚠ NIEBEZPIECZEŃSTWO! Zagrożenie dla życia! Upewnić się, że podczas wiercenia w ścianie przewody elektryczne, gazowe lub wodne nie zostaną przewiercone. W razie potrzeby przed przystąpieniem do wiercenia w ścianie należy użyć lokalizatora przewodów.







1. Oznaczyć na ścianie położenie otworów (patrz rysunek powyżej).
2. Wywiercić w ścianie 4 otwory (Ø 6 mm).
3. Do wywierconych otworów włożyć dyble [7].



4. W każdy dybel  wkręcić 1 wkręt (M4 × 27 mm, ze szpicem) . Łeb wkręta powinien wystawać ze ściany na około 5 mm.
5. Za pomocą dwóch wkrętów (M4 × 16 mm, ze szpicem)  2 uchwyty ściennie  przykręcić do górnej części grzejnika do ręczników .
6. Za pomocą dwóch wkrętów (M4 × 14 mm, tępe)  2 uchwyty ściennie  przykręcić do dolnej części grzejnika do ręczników .
7. Grzejnik do ręczników  wraz z uchwytami ściennymi  zawiesić na wkręconych wcześniej w ścianę wkrętach (M4 × 27 mm, ze szpicem) .

● Użytkowanie

-  **RADA:** Gdy programator zegarowy jest wyłączony, to diody na wskaźniku LED stanu urządzenia  (2h/4h/8h/24h) nie świecą się. Dioda LED zasilania  na wskaźniku LED stanu urządzenia będzie się świecić.
- Wtyczkę sieciową  włożyć do odpowiedniego gniazdka sieciowego. Wszystkie diody LED na wskaźniku LED stanu urządzenia  zaświecą się na 2 sekundy. Następnie dioda LED zasilania  na wskaźniku LED stanu urządzenia zacznie świecić kolorem czerwonym wskazując, że produkt jest w trybie gotowości.
- Włączanie:** Nacisnąć przełącznik zasilania  . Dioda LED zasilania  na wskaźniku LED stanu urządzenia  zacznie świecić kolorem zielonym wskazując, że produkt działa w trybie ciągłego grzania.
- Ustawianie programatora zegarowego:** Nacisnąć przycisk programatora zegarowego  , aby ustawić czas (2h/4h/8h/24h/programator zegarowy wyłączony), po którym produkt wyłączy się automatycznie. Odpowiednia dioda LED na wskaźniku LED stanu urządzenia  świeci kolorem zielonym i miga co 3 sekundy. Dioda LED zasilania  na wskaźniku LED stanu urządzenia będzie się świecić.

- Wyłączanie:** Nacisnąć przełącznik zasilania  . Dioda LED zasilania  na wskaźniku LED stanu urządzenia  zacznie świecić czerwonym wskazując, że produkt jest w trybie gotowości.
- W przypadku niekorzystania z produktu wtyczkę sieciową  kabla zasilania należy wyjąć z gniazdka sieciowego.

● Czyszczenie i konserwacja

 **OSTROŻNIE! Ryzyko porażenia prądem!** Wyłączyć produkt przed czyszczeniem i wyjąć wtyczkę sieciową  kabla zasilania z gniazdka sieciowego.

1. Odczekać, aż produkt całkowicie ostygnie.
2. Produkt czyścić wyłącznie z zewnątrz za pomocą miękkiej, lekko wilgotnej ściereczki. Nigdy nie należy używać płynów ani detergentów, ponieważ mogą uszkodzić produkt.

● Utylizacja

Opakowanie wykonane jest z materiałów przyjaznych dla środowiska, które można przekazać do utylizacji w lokalnym punkcie przetwarzania surowców wtórnych.



Przy segregowaniu odpadów prosimy zwrócić uwagę na oznakowanie materiałów opakowaniowych, oznaczone są one skrótami (a) i numerami (b) o następującym znaczeniu: 1-7: Tworzywa sztuczne/20-22: Papier i tektura/80-98: Materiały kompozytowe.

Produkt:

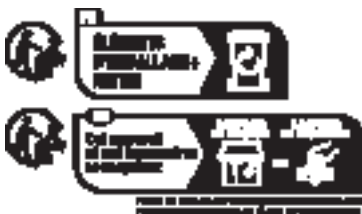

Produkt, w tym akcesoria i materiały opakowaniowe, nadają się do recyklingu i podlegają rozszerzonej odpowiedzialności producenta.

Wyrzuc je osobno, zgodnie z ilustracją przedstawiającą informacje o sortowaniu, aby zapewnić lepszą utylizację odpadów.

Logo Triman jest ważne tylko dla Francji.



Informacji na temat możliwości utylizacji wyeksploatowanego produktu udziela urząd gminy lub miasta.



Z uwagi na ochronę środowiska nie wyrzucać urządzenia po zakończeniu eksploatacji do odpadów domowych, lecz prawidłowo zutylizować. Informacji o punktach zbiorczych i ich godzinach otwarcia udziela odpowiedni urząd.

Elektroodpady nie mogą być wyrzucane do pojemników do selektywnej zbiórki odpadów komunalnych. Można je oddać w specjalnie wyznaczonych miejscach np. Punkt Selektywnej Zbiórki Odpadów Komunalnych lub/bądź w punktach handlowych oferujących w sprzedaży sprzęt elektroniczny.

Należy postępować zgodnie z obowiązującymi w Polsce przepisami dotyczącymi selektywnej zbiórki urządzeń elektrycznych i elektronicznych. Zużyty sprzęt może mieć szkodliwy wpływ na środowisko i zdrowie ludzi z uwagi na potencjalną zawartość niebezpiecznych substancji, mieszanin oraz części składowych. Gospodarstwo domowe spełnia ważną rolę w przyczynianiu się do ponownego użycia i odzysku surowców wtórnych, w tym recyklingu zużytego sprzętu. Na tym etapie kształtuje się postawy, które wpływają na zachowanie wspólnego dobra jakim jest czyste środowisko naturalne.

● **Gwarancja**

Produkt został wyprodukowany zgodnie z surowymi wytycznymi dotyczącymi jakości i dokładnie przetestowane przed dostawą. W przypadku wad materiałowych lub produkcyjnych przysługują Państwu prawa ustawowe wobec sprzedawcy produktu. Państwa prawa ustawowe

nie są w żaden sposób ograniczone przez naszą gwarancję przedstawioną poniżej.

Gwarancja na ten produkt wynosi 3 lata od daty zakupu. Okres gwarancji rozpoczyna się od daty zakupu. Proszę przechowywać oryginalny rachunek w bezpiecznym miejscu, ponieważ ten dokument jest wymagany jako dowód zakupu.

Wszelkie uszkodzenia lub wady obecne już w momencie zakupu należy zgłosić niezwłocznie po rozpakowaniu produktu.

Jeżeli w ciągu 3 lat od daty zakupu produkt wykaże wady materiałowe lub produkcyjne, to – według naszego uznania – bezpłatnie go naprawimy lub wymienimy. Okres gwarancji nie ulega przedłużeniu o przyznane roszczenie gwarancyjne. Dotyczy to również wymienionych i naprawionych części.

Niniejsza gwarancja traci ważność, jeśli produkt został uszkodzony, był niewłaściwie użytkowany lub konserwowany.

Gwarancja obejmuje wady materiałowe i produkcyjne. Niniejsza gwarancja nie obejmuje części produktu, które podlegają normalnemu zużyciu i dlatego są uważane za części zużywalne (np. baterie, akumulatory, węże, wkłady atramentowe), ani nie obejmuje uszkodzeń części delikatnych, np. przełączników lub części wykonanych ze szkła.

Zgodnie z Kodeksem Cywilnym art. 581 §1 wraz z wymianą urządzenia lub ważnej części czas gwarancji rozpoczyna się na nowo.

● **Sposób postępowania w przypadku naprawy gwarancyjnej**

Aby zapewnić szybkie rozpatrzenie Państwa wniosku, prosimy stosować się do następujących wskazówek:

Przed skontaktowaniem się z działem serwisowym należy przygotować paragon i numer artykułu (IAN 487566_2501) jako dowód zakupu.

Numery artykułów można znaleźć na tabliczce znamionowej, na grawerunku, na stronie tytułowej jego instrukcji (na dole po lewej stronie) lub jako naklejkę na stronie odwrotnej lub spodniej.

W razie wystąpienia błędów w działaniu lub innych wad, należy skontaktować się najpierw z wymienionym poniżej działem serwisowym telefonicznie lub pocztą elektroniczną.

Produkt uznany za uszkodzony można następnie z dołączeniem dowodu zakupu (paragonu) i podaniem, na czym polega wada i kiedy wystąpiła, przesać bezpłatnie na podany Państwu adres serwisu.

● **Serwis**

 **Serwis Polska**

Tel.: 008004911946









E-Mail: owim@lidl.pl



Použitá výstražná upozornění a symboly	Strana	51
Krátký návod	Strana	51
Použití v souladu s určením	Strana	51
Rozsah dodávky	Strana	51
Popis dílů	Strana	52
Technické údaje	Strana	52
Bezpečnostní pokyny	Strana	52
Montáž	Strana	54
Volně stojící	Strana	54
Montáž na stěnu	Strana	55
Provoz	Strana	55
Čištění a péče	Strana	55
Zlikvidování	Strana	55
Záruka	Strana	56
Postup v případě uplatňování záruky	Strana	56
Servis	Strana	56

Použitá výstražná upozornění a symboly

V tomto návodu na obsluhu, krátkém návodu a na obalu jsou používána následující výstražná upozornění:

	<p>NEBEZPEČÍ! Tento symbol se signální slovem „Nebezpečí“ označuje ohrožení s vysokým stupněm rizika, které má, pokud se mu nezabrání, za následek těžké zranění nebo smrt.</p>	 Střídavý proud/napětí
		 Hertz (síťová frekvence)
		 Watt
	<p>VAROVÁNÍ! Tento symbol se signální slovem „Varování“ označuje ohrožení se středním stupněm rizika, které může mít, pokud se mu nezabrání, za následek těžké zranění nebo smrt.</p>	 UPOZORNĚNÍ: Tento symbol se signálním slovem „Upozornění“ poskytuje další užitečné informace.
		 Používejte výrobek jen v suchých vnitřních prostorech.
	<p>OPATRNĚ! Tento symbol se signální slovem „Opatrně“ označuje ohrožení s nízkým stupněm rizika, které může mít, pokud se mu nezabrání, za následek malé nebo lehké zranění.</p>	 Nebezpečí - riziko úrazu elektrickým proudem!
		 Značka CE potvrzuje shodu se směrnicemi EU, které se na výrobek vztahují.
<input type="checkbox"/>	Bezpečnostní pokyny	
<input type="checkbox"/>	Pokyny pro činnost	

ELEKTRICKÝ SUŠÁK NA RUČNÍKY

● Krátký návod

Tento dokument je zkrácenou tištěnou verzí kompletního návodu k obsluze. Naskenováním QR kódu se dostanete přímo na servisní stránku firmy Lidl (www.lidl-service.com) a můžete zadáním čísla artiklu (IAN) 487566_2501 zobrazit a stáhnout kompletní návod k obsluze.

Stručný návod k použití je součástí tohoto výrobku. Před použitím výrobku se seznamte se všemi provozními a bezpečnostními pokyny. Stručný návod k obsluze si dobře uschovejte a při předávání výrobku třetím osobám předejte všechny podklady.

● Použití v souladu s určením

- Tento výrobek je určen k ohřevu a sušení ručníků a oblečení bez ramínka na kabát. Výrobek je vhodný výhradně pro použití ve vnitřním prostoru.
- Jiné upotřebení nebo úpravy výrobku se považují za užívání v rozporu se stanoveným účelem a mohou vést k rizikům, jako je nebezpečí smrti, zranění nebo poškození. Výrobce nenese žádnou odpovědnost za škody způsobené nesprávným upotřebením. Výrobek není určen pro použití k podnikatelským účelům.

● Rozsah dodávky



- Po vybalení výrobku zkontrolujte, zda je dodávka kompletní a zda jsou všechny díly v řádném stavu. Před použitím odstraňte všechny obalové materiály.

- Kontaktujte zákaznický servis, pokud by nějaké díly měly chybět nebo být poškozeny.

- 1 Elektrický sušák na ručníky
- 2 Nožky stojánku
- 4 Nástěnné držáky
- 4 Šrouby (M4 × 27 mm, špičaté)
- 4 Šrouby (M4 × 16 mm, špičaté)
- 4 Šrouby (M4 × 14 mm, tupé)
- 4 Hmoždinky
- 1 Krátký návod

● Popis dílů

(Obr. A)

- 1 Držák ručníků
- 2 LED indikace stavu
- 3 Tlačítko časovače 
- 4 Vypínač Zap/Vyp 
- 5 Připojné vedení se síťovou zástrčkou
- 6 Nožka stojánku
- 7 Hmoždinka
- 8 Nástěnný držák
- 9 Šroub (M4 × 27 mm, špičatý)
- 10 Šroub (M4 × 14 mm, tupý)
- 11 Šroub (M4 × 16 mm, špičatý)

● Technické údaje

Jmenovité napětí:	230 V~, 50 Hz
Příkon:	150 W
Ochranná třída:	Třída I
Druh ochrany IP:	IP22



Bezpečnostní pokyny

SEZNAMTE SE PŘED POUŽITÍM VÝROBKU SE VŠEMI BEZPEČNOSTNÍMI POKYNY A POKYNY PRO OBSLUHU! KDYŽ PŘEDÁVÁTE TENTO VÝROBEK JINÝM LIDEM, PŘEDEJTE JIM I VŠECHNY DOKUMENTY!

V případě poškození v důsledku nedodržení tohoto návodu na obsluhu se Vaše záruka ruší!

Za následné škody se nepřebírá žádná odpovědnost! V případě škody na majetku nebo zranění způsobené nesprávným používáním nebo nedodržením bezpečnostních pokynů se nepřebírá žádná odpovědnost!

⚠ NEBEZPEČÍ! Nebezpečí ohrožení života způsobené elektrickým proudem! Při kontaktu s kabely nebo součástmi pod napětím hrozí nebezpečí ohrožení života!

Bezpečnostní pokyny pro domácí spotřebiče

- Tento výrobek mohou používat děti starší 8 let i osoby se sníženými fyzickými, smyslovými či mentálními schopnostmi nebo s nedostatkem zkušeností a znalostí, pokud jsou pod dohledem nebo byly poučeny ohledně bezpečného používání výrobku a chápou z toho vyplývající nebezpečí. Děti si nesmí s výrobkem hrát. Čištění a užitelskou údržbu nesmějí provádět děti bez dohledu.

- Pravidelně kontrolujte síťovou zástrčku a přípojně vedení na poškození. Přípojně vedení nelze nahradit. Pokud je přípojně vedení poškozené, musí být výrobek zlikvidován.
- Výrobek je vhodný výhradně pro použití ve vnitřním prostoru.
- Nepoužívejte žádné jiné příslušenství nebo nástroje než ty, které jsou součástí dodávky výrobku.
- Nikdy neotevírejte kryt výrobku. Pokud dojde ke kontaktu s přípojkami pod proudem a/ nebo pokud dojde ke změně elektrické a mechanické konstrukce, hrozí nebezpečí úrazu elektrickým proudem!
- Před připojením výrobku porovnejte údaje o připojení na typovém štítku síťového adaptéru (napětí a frekvence) s údaji vaší sítě. Dbejte na to, aby údaje souhlasily, aby na výrobku nevznikly žádné škody.

Specifické bezpečnostní pokyny pro upevněné sušiče ručníků

⚠ VAROVÁNÍ! Aby se předešlo nebezpečí pro velmi malé děti, doporučuje se nainstalovat tento výrobek s nejnižší vyhřívanou tyčí nejméně 60 cm nad podlahou.

„Nejnižší ohřívání tyč“ je třeba chápat jako „horní část nejnižší tyče, kterou děti mohou uchopit“.

- Výrobek musí být instalován tak, aby se ho nikdo ve vaně nebo ve sprše nemohl dotknout.

Doplňkové bezpečnostní pokyny

- Je-li přípojně vedení nebo síťová zástrčka poškozená, přestaňte výrobek používat.
- Nepoužívejte prodlužovací kabely ani zásuvkové lišty.
- Ujistěte se, že je přípojně vedení nepoškozené a není vedeno přes horké povrchy a/ nebo ostré hrany.
- Dbejte na to, aby přípojně vedení nebylo zlomené nebo přiskřípnuté.
- Opravy elektrických přístrojů smí provádět pouze odborníci vyškolení výrobcem. Při neodborných opravách mohou vzniknout značná nebezpečí pro uživatele.
- Montáž na stěnu: Aby se zabránilo riziku pro děti, musí být spodní část výrobku připevněna nejméně 60 cm od podlahy.

Výrobek namontujte tak, aby vypínač Zap/Vyp nemohl obsluhovat nikdo ve vaně nebo ve sprše.

- Kontrolujte výrobek před použitím na viditelná poškození. Poškozený nebo spadlý výrobek neuvádějte do provozu.
- Tento výrobek není vybaven zařízením pro regulaci teploty v místnosti. Výrobek nesmí být používán v malých místnostech obývaných osobami, které nemohou samostatně opustit místnost, pokud není zajištěno nepřetržité sledování.



VAROVÁNÍ! Horké povrchy!

Některé části výrobku mohou být velmi horké a způsobit popáleniny. Doporučuje se obzvláštní opatrnost, pokud jsou přítomny děti a ochranu vyžadující osoby.

- Vadné díly smí být nahrazeny jen originálními náhradními díly. Pouze u těchto dílů je zaručeno, že jsou splněny bezpečnostní požadavky.
- Chraňte výrobek před vlhkostí a proniknutím kapalín.
- Vytáhněte přípojné vedení ze zásuvky pouze za síťovou zástrčku.
- Neprovozujte výrobek v blízkosti otevřených plamenů.

- Neumísťujte výrobek přímo pod nebo nad elektrickou zásuvku.
- V případě nastalých poruch a bouřky vytáhněte síťovou zástrčku ze zásuvky.
- Nepoužívejte výrobek nikdy v bezprostřední blízkosti koupací vany, sprchy nebo plaveckého bazénu.
- Výrobek provozujte pouze s úplně odvinutým přípojným vedením. Přípojné vedení nikdy nenavíjejte kolem výrobku. Dbejte na to, aby se přípojné vedení nedostalo do styku s horkými povrchy. Pokládejte přípojné vedení tak, že přes ně nemůže zakopnout.

VAROVNÝ POKYN: Tento výrobek je určen pouze k sušení textilií, které byly vyprány ve vodě.

● **Montáž**

UPOZORNĚNÍ: Výrobek lze použít volně stojící nebo namontovaný na stěnu.

● **Volně stojící**

(Obr. B)

- Připevněte nožky stojánu **6** ke spodní části držáku ručníků **1** pomocí 2 šroubů (M4 × 14 mm, tupých) **10**.

● Montáž na stěnu

(Obr. C)

⚠ **NEBEZPEČÍ! Nebezpečí smrti, riziko zranění a riziko poškození majetku!**

Pozorně si přečtěte návod k obsluze a bezpečnostní pokyny ke své vrtačce.

⚠ **NEBEZPEČÍ! Nebezpečí života!** Ujistěte se, že při vrtání do zdi nenarazíte na vedení elektřiny, plynu nebo na vodovodní potrubí. Než budete vrtat do zdi, zkontrolujte ji detektorem vedení.

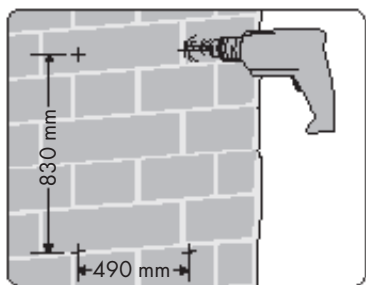

1. Označte polohu otvorů na stěně (viz obrázek nahoře).
2. Vyvrtejte 4 otvory (\varnothing 6 mm) do stěny.
3. Vložte hmoždinky [7] do vyvrtaných otvorů.
4. Do každé hmoždinky [7] našroubujte 1 šroub ($M4 \times 27$ mm, špičatý) [9]. Nechte hlavu šroubu vyčnívat ze stěny cca 5 mm.
5. Připevněte 2 nástěnné držáky [8] k horní části držáku ručníků [1] pomocí 2 šroubů ($M4 \times 16$ mm, špičatých) [11].
6. Připevněte 2 nástěnné držáky [8] ke spodní části držáku ručníků [1] pomocí 2 šroubů ($M4 \times 14$ mm, tupých) [10].
7. Držák ručníků [1] zavěste pomocí nástěnných držáků [8] na šrouby ($M4 \times 27$ mm, špičaté) [9], které byly předtím zašroubovány do stěny.

● Provoz

- ❗ **UPOZORNĚNÍ:** Když je časovač deaktivován, LED časovače (2h/4h/8h/24h) na LED indikaci stavu [2] zhasnou. Kontrolka LED napájení [3] na LED indikaci stavu svítí.

- Spojte síťovou zástrčku [5] se zásuvkou. Na 2 sekundy se rozsvítí všechny LED kontrolky LED indikace stavu [2]. Poté se rozsvítí LED napájení [3] LED indikace stavu červeně, čímž signalizuje, že je výrobek v pohotovostním režimu.
- **Zapnutí:** Stiskněte vypínač Zap/Vyp [4]. Indikátor LED napájení [3] LED indikace stavu [2] se rozsvítí zeleně, čímž signalizuje, že výrobek je v režimu trvalého ohřevu.
- **Nastavení časovače:** Opakovaným stisknutím tlačítka časovače [3] nastavíte svou požadovanou dobu časovače (2h/4h/8h/24h/časovač vypnut), po jejímž uplynutí se výrobek automaticky vypne. Odpovídající kontrolka LED na LED indikaci stavu [2] se rozsvítí zeleně a bliká každých 3 sekund. Kontrolka LED napájení [3] na LED indikaci stavu svítí.
- **Vypnutí:** Stiskněte vypínač Zap/Vyp [4]. Indikátor LED napájení [3] na LED indikaci stavu [2] se rozsvítí červeně, což znamená, že výrobek je v pohotovostním režimu.
- Když výrobek po delší dobu nepoužíváte, vytáhnete síťovou zástrčku [5] ze zásuvky.

● Čištění a péče

- ⚠ **OPATRNĚ! Nebezpečí úrazu elektrickým proudem!** Výrobek před čištěním vypněte a vytáhnete síťovou zástrčku [5] ze zásuvky.

1. Nechte výrobek plně vychladnout.
2. Výrobek čistěte pouze zevně měkkým lehce vlhkým hadříkem. Nepoužívejte v žádném případě kapaliny nebo čisticí prostředky, protože ty výrobek poškozuji.

● Zlikvidování

Obal se skládá z ekologických materiálů, které můžete zlikvidovat prostřednictvím místních sběrů recyklovatelných materiálů.



Při třídění odpadu se řiďte podle označení obalových materiálů zkratkami (a) a čísly (b), s následujícími významy: 1-7: umělé hmoty/20-22: papír a lepenka/80-98: složené látky.

Výrobek:



Výrobek vč. příslušenství a obalové materiály jsou recyklovatelné a podléhají rozšířené odpovědnosti výrobce.

Likvidujte je odděleně podle ilustrovaných Info-tri (informace o třídění), abyste mohli lépe nakládat s odpady.

Logo Triman platí jen pro Francii.



O možnostech likvidace vysloužilých zařízení se informujte u správy vaší obce nebo města.



V zájmu ochrany životního prostředí vysloužilý výrobek nevyhazujte do domovního odpadu, ale předejte k odborné likvidaci. O sběrnách a jejich otevíracích hodinách se můžete informovat u příslušné správy města nebo obce.

● Záruka

Výrobek byl vyroben podle přísných směrnic kvality a před dodáním pečlivě otestován. V případě materiálních nebo výrobních vad máte zákonná práva vůči prodejci výrobku. Vaše zákonná práva nejsou níže uvedenou zárukou nijak omezená.

Záruka na tento výrobek je 3 roky od data zakoupení. Záruční doba začíná dnem zakoupení. Originál dokladu o zakoupení si uschovejte na bezpečném místě, protože tento doklad je vyžadován jako doklad o koupi.

Jakékoli poškození nebo závady, které se vyskytly již v okamžiku nákupu, musí být nahlášeny ihned po vybalení výrobku.

Pokud se u výrobku během 3 let od data zakoupení projeví vada materiálu nebo výrobní vada, pak vám ho podle naší volby bezplatně opravíme nebo

vyměníme. Záruční doba se po uznané reklamaci neprodlužuje. To platí také pro vyměněné a opravené díly.

Tato záruka je neplatná, pokud byl výrobek poškozený nebo nesprávně používán anebo udržovaný.

Záruka se kryje na materiálové a výrobní vady. Tato záruka se nevztahuje na díly výrobku, které podléhají běžnému opotřebení, a tím platí jako opotřebitelné díly (např. baterie, akumulátory, hadice, inkoustové barevné patrony), ani se nevztahuje na poškození rozbitných dílů, např. spínačů nebo dílů ze skla.

● Postup v případě uplatňování záruky

Pro zajištění rychlého zpracování Vašeho případu se řiďte následujícími pokyny:

Pro všechny požadavky si připravte pokladní stvrzenku a číslo artiklu (IAN 487566_2501) jako doklad o zakoupení.

Číslo artiklu najdete na typovém štítku, gravuře, titulní stránce návodu (vlevo dole) nebo na nálepce na zadní nebo spodní straně.

V případě poruch funkce nebo jiných závad nejdříve kontaktujte, telefonicky nebo e-mailem, v následujícím textu uvedené servisní oddělení.

Výrobek registrovaný jako vadný potom můžete s příloženým dokladem o zakoupení (pokladní stvrzenkou) a údaji k závadě a kdy k ní došlo, bezplatně zaslat na adresu servisu, která Vám byla sdělena.

● Servis

 **Servis Česká republika**

Tel.: 800600632









E-Mail: owim@lidl.cz



Použité výstražné upozornenia a symboly	Strana	58
Krátky návod	Strana	58
Používanie v súlade s určením	Strana	58
Rozsah dodávky	Strana	58
Popis súčiastok	Strana	59
Technické údaje	Strana	59
Bezpečnostné upozornenia	Strana	59
Montáž	Strana	62
Voľne stojaci	Strana	62
Montáž na stenu	Strana	62
Prevádzka	Strana	62
Čistenie a starostlivosť	Strana	63
Likvidácia	Strana	63
Záruka	Strana	63
Postup v prípade poškodenia v záruke	Strana	64
Servis	Strana	64

Použitie výstražné upozornenia a symboly

V návode na používanie, v krátkom návode a na obale sa používajú nasledovné varovné upozornenia:

	<p>NEBEZPEČENSTVO! Tento symbol so signálnym slovom „Nebezpečenstvo“ označuje nebezpečenstvo s vysokým stupňom rizika, ktoré, ak sa mu nevyhnete, bude mať za následok smrť alebo vážne zranenie.</p>	 Striedavý prúd/striedavé napätie
		 Hertz (sieťová frekvencia)
		 Watt
	<p>VÝSTRAHA! Tento symbol so signálnym slovom „Výstraha“ označuje nebezpečenstvo so stredným stupňom rizika, ktoré, ak sa mu nevyhnete, bude mať za následok vážne zranenie alebo smrť.</p>	 UPOZORNENIE: Tento symbol so signálnym slovom „Upozornenie“ ponúka ďalšie užitočné informácie.
		 Produkt používajte len v suchých interiéroch.
	<p>POZOR! Tento symbol so signálnym slovom „Pozor“ označuje nebezpečenstvo s nízkym stupňom rizika, ktoré, ak sa mu nevyhnete, bude mať za následok ľahké alebo stredne ťažké zranenie.</p>	 Nebezpečenstvo – úrazu elektrickým prúdom!
		 Značka CE potvrdzuje zhodu so smernicami EÚ, ktoré sú relevantné pre produkt.
 Bezpečnostné upozornenia  Pokyny na konanie		

ELEKTRICKÝ OHRIEVAČ UTERÁKOV

● Krátky návod

Tento dokument je skrátenou tlačенou verziou celého návodu na ovládanie. Naskenovaním QR kódu sa dostanete priamo na stránku servisu Lidl (www.lidl-service.com) a zadaním čísla výrobku (IAN) 487566_2501 si môžete prezrieť a stiahnuť kompletný návod na ovládanie.

Tento krátky návod je súčasťou tohto výrobku. Pred použitím výrobku sa oboznámte so všetkými obslužnými a bezpečnostnými upozorneniami. Krátky návod si dobre uschovajte a v prípade postúpenia výrobku ďalším osobám im odovzdajte aj všetky dokumenty patriace k výrobku.

● **Používanie v súlade s určením**

- Tento produkt je určený na zohrievanie a sušenie uterákov a odevov bez vešiaku. Produkt je vhodný výlučne na používanie v interiéri.
- Iné použitia alebo úpravy produktu sa považujú za nevhodné a môžu spôsobiť riziká ako ohrozenie života, zranenia a poškodenia. Výrobca nepreberá ručenie za škody vzniknuté v dôsledku používania v rozpore s určením. Tento produkt nie je určený na komerčné použitie.

● **Rozsah dodávky**



- Po vybalení produktu skontrolujte, či je balenie kompletné a či sú všetky časti v požadovanom stave. Pred používaním odstráňte všetky obalové materiály.

□ Ak chýbajú diely alebo sú poškodené, spojte sa s oddelením služieb zákazníkom.

- 1 Elektrický ohrievač uterákov
- 2 Oporné nohy
- 4 Nástenné držiaky
- 4 Skrutky (M4 × 27 mm, špicaté)
- 4 Skrutky (M4 × 16 mm, špicaté)
- 4 Skrutky (M4 × 14 mm, tupé)
- 4 Hmoždinky
- 1 Krátky návod

● Popis súčiastok

(Obr. A)

- 1 Držiak na uteráky
- 2 LED indikátor stavu
- 3 Tlačidlo časovača 
- 4 Vypínač 
- 5 Napájací kábel so sieťovou zástrčkou
- 6 Oporná noha
- 7 Hmoždinky
- 8 Nástenný držiak
- 9 Skrutka (M4 × 27 mm, špicatá)
- 10 Skrutka (M4 × 14 mm, tupá)
- 11 Skrutka (M4 × 16 mm, špicatá)

● Technické údaje

Menovité napätie:	230 V~, 50 Hz
Vstupný výkon:	150 W
Trieda ochrany:	Trieda I
IP druh ochrany:	IP22



Bezpečnostné upozornenia

PRED POUŽITÍM PRODUKTU SA OBOZNÁMTE SO VŠETKÝMI BEZPEČNOSTNÝMI POKYNNI A POKYNNI NA OBSLUHU! KEĎ BUDETE TENTO PRODUKT ODOVZDÁVAŤ ĎALEJ, ODOVZDAJTE AJ KOMPLETNÚ DOKUMENTÁCIU K PRODUKTU!

V prípade poškodenia z dôvodu nedodržania tohto návodu na používanie zaniká nárok na záruku!

Za následne vzniknuté škody nepreberáme žiadnu záruku! V prípade majetkových alebo personálnych škôd z dôvodu neodborného používania alebo nedodržania bezpečnostných upozornení nepreberáme žiadnu zodpovednosť!

⚠ NEBEZPEČENSTVO!

Život ohrozujúce nebezpečenstvo spôsobené elektrickým prúdom!

Pri kontakte s káblami alebo súčiastkami pod napätím hrozí nebezpečenstvo ohrozenia života!

Bezpečnostné upozornenia pre prístroje na domáce použitie

- Tento produkt môžu používať deti od 8 rokov a staršie, ako aj osoby so zníženými fyzickými, zmyslovými alebo duševnými schopnosťami, alebo nedostatkom skúseností a vedomostí, ak sú pod dozorom alebo boli poučené ohľadom bezpečného používania produktu a z toho vyplývajúcich nebezpečenstiev. Deti sa nesmú s produktom hrať. Čistenie a údržbu nesmú vykonávať deti bez dozoru.
- Sieťovú zástrčku a napájací kábel pravidelne kontrolujte, či nie sú poškodené. Napájací kábel nie je možné vymeniť. Ak je napájací kábel poškodený, produkt sa musí zlikvidovať.
- Produkt je vhodný výlučne na používanie v interiéri.
- Nepoužívajte iné príslušenstvo/náradie než to, ktoré bolo dodané s produktom.

Špecifické bezpečnostné upozornenia pre upevnené sušiaci uteráky

⚠ VÝSTRAHA! Aby sa zabránilo ohrozeniu malých detí, odporúčame produkt inštalovať

tak, aby sa úplne spodná ohrievaná tyč nachádzala minimálne 60 cm nad zemou. „Úplne spodná ohrievaná tyč“ znamená „horná strana úplne spodnej tyče, na ktorú dieťa dočiahne“.

- Produkt nainštalujte tak, aby sa ho nemohla dotknúť osoba, ktorá je vo vani alebo v sprche.

Doplňujúce bezpečnostné upozornenia

- Produkt nepoužívajte, ak je napájací kábel alebo sieťová zástrčka poškodená.
- Nikdy neotvárajte teleso produktu. Ak sa dotknete prípojok pod napätím a/alebo sa zmení elektrická a mechanická štruktúra, hrozí riziko zásahu elektrickým prúdom!
- Pred zapojením produktu porovnajte údaje o pripojení na typovom štítku (napätie a frekvencia) s údajmi vašej elektrickej siete. Dbajte na to, aby sa údaje zhodovali, aby nedošlo k poškodeniu produktu.
- Nepoužívajte predlžovacie káble ani zásuvkové lišty.
- Uistite sa, že napájací kábel je nepoškodený a nie je položený na horúcich plochách a/ani ostrých hranách.

- Dbajte na to, aby napájací kábel nebol ohnutý ani zaseknutý.
 - Opravy elektrických prístrojov smú vykonávať len odborníci, ktorých zaškolil výrobca. V dôsledku neodborných opráv môžu vzniknúť značné nebezpečenstvá pre užívateľa.
 - Montáž na stenu: Aby deti neboli vystavené nebezpečenstvu, produkt sa musí spodnou stranou montovať minimálne 60 cm nad zemou. Produkt namontujte tak, aby sa vypínača nemohla dotknúť osoba, ktorá je vo vani alebo v sprche.
 - Pred použitím skontrolujte, či produkt nemá viditeľné vonkajšie poškodenia. Nikdy neuvádzajte do prevádzky poškodený alebo spadnutý produkt.
 - Tento produkt nie je vybavený zariadením na reguláciu teploty v miestnosti. Produkt sa nesmie používať v malých miestnostiach, kde bývajú osoby, ktoré miestnosť nevedia samy opustiť. Môže tak byť jedine v prípade, že je zabezpečený stály dozor.
-  **VÝSTRAHA! Horúce povrchy!** Niektoré časti produktu môžu byť veľmi horúce a spôsobíť popáleniny. Dávajte mimoriadny pozor na to, keď sú prítomné deti a osoby odkázané na ochranu.
 - Chybné diely sa smú vymieňať len za originálne náhradné diely. Len pri týchto dieloch je zabezpečené, že budú splnené bezpečnostné požiadavky.
 - Produkt chráňte pred vlhkosťou a pred vniknutím tekutín.
 - Napájací kábel ťahajte zo zásuvky len za sieťovú zástrčku.
 - Produkt nepoužívajte v blízkosti otvoreného ohňa.
 - Produkt neumiestňujte bezprostredne pod zásuvku v stene ani nad ňu.
 - V prípade poškodenia a pri búrke vytiahnite sieťovú zástrčku zo zásuvky.
 - Produkt nikdy nepoužívajte v bezprostrednej blízkosti vane, sprchy alebo bazéna.
 - Produkt používajte len s úplne rozvinutým napájacím káblom. Napájací kábel nikdy neovíjajte okolo produktu. Dbajte na to, aby sa napájací kábel nedostal do kontaktu s horúcimi povrchmi. Napájací kábel uložte tak, aby oň nikto nemohol zakopnúť.

⚠ VÝSTRAŽNÉ

UPOZORNENIE: Tento prístroj je určený len na sušenie textílií, ktoré boli opraté vo vode.

● Montáž

① **UPOZORNENIE:** Produkt môže stáť voľne alebo byť namontovaný na stenu.

● Voľne stojaci

(Obr. B)

- Obe oporné nohy [6] upevnite na spodnej strane držiaka na uteráky [1] 2 skrutkami (M4 × 14 mm, tupé) [10].

● Montáž na stenu

(Obr. C)

⚠ **NEBEZPEČENSTVO! Nebezpečenstvo ohrozenia života, nebezpečenstvo poranenia a riziko vecných škôd!**

Pozorne si prečítajte bezpečnostné upozornenia a upozornenia k obsluhu vŕtačky.

⚠ **NEBEZPEČENSTVO! Nebezpečenstvo ohrozenia života!** Pred vŕtaním do steny sa uistite, že nemôžete zasiahnuť elektrické káble, vodovodné alebo plynové potrubie. V prípade potreby vykonajte kontrolu pomocou detektora rozvodov, skôr ako budete vŕtať do steny.

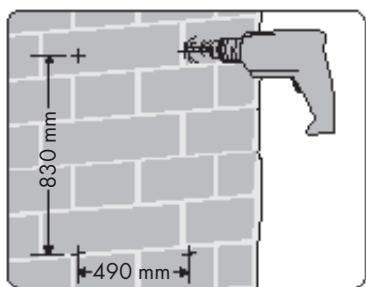

1. Na stene si označte polohu otvorov na vŕtanie (pozri horný obrázok).
2. Do steny vyvŕtajte 4 otvory (Ø 6 mm).
3. Hmoždinky [7] vložte do vyvŕtaných otvorov.

4. Do každej hmoždinky [7] zatočte 1 skrutku (M4 × 27 mm, špicaté) [9]. Hlavu skrutky nechajte zo steny vyŕččať na pribl. 5 mm.
5. 2 nástenné držiaky [8] upevnite každý pomocou 2 skrutiek (M4 × 16 mm, špicaté) [11] na hornej strane držiaka na uteráky [1].
6. 2 nástenné držiaky [8] upevnite každý pomocou 2 skrutiek (M4 × 14 mm, tupé) [10] na spodnej strane držiaka na uteráky [1].
7. Držiak na uteráky [1] s nástennými držiakmi [8] zaveste na skrutky, ktoré ste predtým zatočili do steny (M4 × 27 mm, špicaté) [9].

● Prevádzka

- ① **UPOZORNENIE:** Keď je časovač deaktivovaný, LED kontrolky časovača (2h/4h/8h/24h) zmiznú z LED indikátora stavu [2]. LED dióda napájania [4] na LED indikátore stavu svieti naďalej.
- Sieťovú zástrčku [5] zapojte do zásuvky. Všetky LED diódy na LED indikátore stavu [2] sa rozsvietia na 2 sekundy. Potom sa na LED indikátore stavu rozsvieti LED dióda napájania [4] načerveno a tým signalizuje, že produkt je v pohotovostnom režime.
 - **Zapnutie:** Stlačte vypínač [4]. LED dióda napájania [4] sa na LED indikátore stavu [2] rozsvieti nazeleno a tým signalizuje, že produkt je v režime trvalého ohrievania.
 - **Nastavenie časovača:** Stláčaním tlačidla časovača [3] nastavíte požadované trvanie časovača (2h/4h/8h/24h/časovač vypnutý), po uplynutí ktorého sa produkt automaticky vypne. Príslušná LED dióda na LED indikátore stavu [2] sa rozsvieti nazeleno a zablíkajú každé 3 sekundy. LED dióda napájania [4] na LED indikátore stavu svieti naďalej.
 - **Vypnutie:** Stlačte vypínač [4]. LED dióda napájania [4] na LED indikátore stavu [2] sa rozsvieti načerveno a tým signalizuje, že produkt je v pohotovostnom režime.
 - Ak produkt dlhšie nebudete používať, vytiahnite sieťovú zástrčku [5] zo zásuvky.

● Čistenie a starostlivosť

⚠ POZOR! Riziko úrazu elektrickým prúdom! Pred čistením produkt vypnite a vytiahnite sieťovú zástrčku  zo zásuvky.

1. Produkt nechajte úplne vychladnúť.
2. Produkt by ste mali čistiť len zvonka mäkkou a mierne vlhkou handrou. V žiadnom prípade nepoužívajte tekutiny ani čistiace prostriedky, pretože môžu poškodiť produkt.

● Likvidácia

Obal pozostáva z ekologických materiálov, ktoré môžete odovzdať na miestnych recyklačných zberných miestach.



Všimajte si prosím označenie obalových materiálov pre triedenie odpadu, sú označené skratkami (a) a číslami (b) s nasledujúcim významom: 1–7: Plasty/20–22: Papier a kartón/80–98: Spojené látky.

Výrobok:

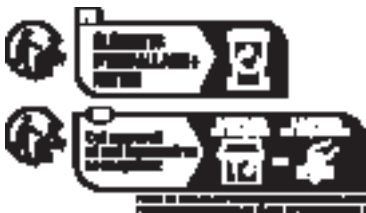

Výrobok vr. príslušenstva a obalové materiály sú recyklovateľné a podliehajú rozšírenej zodpovednosti výrobcu.

Pre lepšie spracovanie odpadu ich zlikvidujte oddelene podľa obrázkov Info-tri (informácie o triedení).

Triman-Logo platí iba pre Francúzsko.



O možnostiach likvidácie opotrebovaného výrobku sa môžete informovať na Vašej obecnej alebo mestskej správe.



Ak výrobok doslúžil, v záujme ochrany životného prostredia ho neodhoďte do domového odpadu, ale odovzdajte na odbornú likvidáciu. Informácie o zberných miestach a ich otváracích hodinách získate na Vašej príslušnej správe.

● Záruka

Výrobok bol starostlivo vyrobený v súlade s prísnyimi smernicami kvality a pred dodaním dôkladne otestovaný. V prípade materiálových alebo výrobných chýb máte zákonné práva voči predajcovi výrobku. Vaše zákonné práva nie sú žiadnym spôsobom obmedzené našou zárukou uvedenou nižšie.

Záruka na tento výrobok je 3 roky od dátumu nákupu. Záručná doba začína plynúť dátumom kúpy. Originál dokladu o kúpe si uschovajte na bezpečnom mieste, pretože tento doklad je potrebný ako dôkaz o kúpe.

Akékoľvek poškodenie alebo nedostatky prítomné už v čase nákupu je potrebné nahlásiť ihneď po vybalení výrobku.

Ak sa v priebehu 3 rokov od dátumu zakúpenia preukáže, že výrobok vykazuje chyby materiálu alebo spracovania, podľa vlastného uváženia Vám ho bezplatne opravíme alebo vymeníme. Záručná doba sa na základe poskytnutej záručnej reklamácie nepredlžuje. To platí aj pre vymenené alebo opravené diely.

Táto záruka je neplatná, ak bol výrobok poškodený alebo nesprávne používaný alebo udržiavaný.

Záruka sa vzťahuje na chyby materiálu a výrobné chyby. Táto záruka sa nevzťahuje na časti výrobku, ktoré podliehajú bežnému opotrebovaniu, a preto sa považujú za opotrebovateľné diely (napr. batérie, nabíjateľné batérie, hadice, atramentové kazety), ani na poškodenie krehkých častí, napr. spínačov alebo častí zo skla.

● Postup v prípade poškodenia v záruke

Pre zaručenie rýchleho spracovania Vašej požiadavky dodržte prosím nasledujúce pokyny:

Pre všetky otázky majte pripravený pokladničný doklad a číslo výrobku (IAN 487566_2501) ako dôkaz o kúpe.

Číslo výrobku nájdete na typovom štítku, gravúre, na prednej strane Vášho návodu (dole vľavo) alebo ako nálepku na zadnej alebo spodnej strane.

Ak sa vyskytnú funkčné poruchy alebo iné nedostatky, najskôr telefonicky alebo e-mailom kontaktujte následne uvedené servisné oddelenie.

Produkt označený ako defektný potom môžete s priloženým dokladom o kúpe (pokladničný lístok) a uvedením, v čom spočíva nedostatok a kedy sa vyskytol, bezplatne odoslať na Vám oznámenú adresu servisného pracoviska.

● **Servis**

 **Servis Slovensko**

Tel.: 0800 008158







E-pošta: owim@lidl.sk



Indicaciones de advertencia y símbolos empleados	Página	66
Guía rápida	Página	66
Uso previsto	Página	66
Volumen de suministro	Página	67
Descripción de las piezas	Página	67
Datos técnicos	Página	67
Indicaciones de seguridad	Página	67
Montaje	Página	70
Montaje independiente	Página	70
Montaje en pared	Página	70
Funcionamiento	Página	71
Limpeza y cuidado	Página	71
Eliminación	Página	71
Garantía	Página	72
Tramitación de la garantía	Página	72
Asistencia	Página	72

Indicaciones de advertencia y símbolos empleados

En el manual de instrucciones, la guía rápida y el embalaje se emplean las indicaciones de advertencia siguientes:

	<p>¡PELIGRO! Este símbolo con la palabra de señalización "Peligro" identifica un riesgo de nivel alto que, si no se evita, puede tener como consecuencia una lesión grave o incluso la muerte.</p>	 Tensión/corriente alterna
		Hz Hertzio (frecuencia de red)
		W Watt
	<p>¡ADVERTENCIA! Este símbolo con la palabra de señalización "Advertencia" identifica un riesgo de nivel medio que, si no se evita, puede tener como consecuencia una lesión grave o incluso la muerte.</p>	 NOTA: Este símbolo con la palabra de señalización "Nota" ofrece más información útil.
		 Utilice el producto solo en espacios interiores secos.
	<p>¡CUIDADO! Este símbolo con la palabra de señalización "Cuidado" identifica un riesgo de nivel bajo que, si no se evita, puede tener como consecuencia una lesión menor o de tipo leve.</p>	 ¡Peligro - riesgo de descarga eléctrica!
		 El marcado CE ratifica la conformidad con las directivas de la UE aplicables al producto.
 Indicaciones de seguridad	<p>Indicaciones de seguridad</p>	
 Instrucciones de manipulación		<p>Instrucciones de manipulación</p>

TOALLERO ELÉCTRICO

● Guía rápida

Este documento se trata de una copia impresa acortada del manual de instrucciones completo. Escaneando el código QR accede directamente a la página del Servicio Lidl (www.lidl-service.com) donde, introduciendo el número de artículo (IAN) 487566_2501, puede consultar y descargar el manual de instrucciones completo.

La guía de inicio rápido es parte integrante de este producto. Antes de usar el producto, familiarícese con todas las indicaciones de manejo y seguridad. Conserve bien la guía de inicio rápido y entregue todos los documentos en caso de transferir el producto a terceros.

● Uso previsto

- Este producto está previsto para calentar y secar las toallas y prendas de vestir sin perchas. El producto solo es apto para su uso en interiores.
- Cualquier modificación o uso distinto del producto se considera como no conforme a lo previsto y puede suponer un riesgo como peligro de muerte, lesiones y daños. El fabricante no asume ninguna responsabilidad por los daños resultantes de un uso inadecuado. El producto no ha sido concebido para el uso comercial.



● Volumen de suministro

- Después de desembalar el producto, compruebe si la entrega está completa y todas las piezas están en perfecto estado. Antes del uso, elimine la totalidad de los materiales de embalaje.
- En el caso de piezas faltantes o defectuosas, póngase en contacto con el servicio de atención al cliente.

- 1 Toallero eléctrico
- 2 Patas de apoyo
- 4 Soportes de pared
- 4 Tornillos (M4 × 27 mm, con punta)
- 4 Tornillos (M4 × 16 mm, con punta)
- 4 Tornillos (M4 × 14 mm, sin punta)
- 4 Tacos
- 1 Guía rápida

● Descripción de las piezas

(Fig. A)

- 1 Toallero
- 2 Indicador de estado LED
- 3 Botón temporizador 
- 4 Interruptor de encendido/apagado 
- 5 Cable de conexión con enchufe
- 6 Pata de apoyo
- 7 Taco
- 8 Soporte de pared
- 9 Tornillo (M4 × 27 mm, con punta)
- 10 Tornillo (M4 × 14 mm, sin punta)
- 11 Tornillo (M4 × 16 mm, con punta)

● Datos técnicos

Tensión nominal:	230 V~, 50 Hz
Potencia de entrada:	150 W
Clase de protección:	Clase I
Tipo de protección IP:	IP22



Indicaciones de seguridad

¡ANTES DE USAR EL PRODUCTO, FAMILIARÍCESE CON TODAS LAS INDICACIONES DE SEGURIDAD Y FUNCIONAMIENTO! ¡SI TRANSFIERE ESTE PRODUCTO, HÁGALO CON TODA LA DOCUMENTACIÓN!

¡Queda anulada su garantía en el caso de daños por la no contemplación de este manual de instrucciones!

¡No se asumirá ninguna responsabilidad por daños indirectos! ¡No se asumirá ninguna responsabilidad en el caso de daños materiales o a personas si esos daños son el resultado de un uso inadecuado o de la no observación de las indicaciones de seguridad!

⚠ ¡PELIGRO! ¡Peligro de muerte por corriente

eléctrica! ¡Existe peligro de muerte debido al contacto con cables o componentes bajo tensión!

Indicaciones de seguridad para dispositivos de uso doméstico

- Este producto puede ser utilizado por niños a partir de los 8 años y personas con capacidades físicas, mentales o sensoriales reducidas, siempre y cuando haya una persona responsable de su seguridad que los supervise o se los haya instruido en el uso seguro del producto y estos conozcan los posibles peligros. No permita que los niños jueguen con el producto. Las tareas de limpieza y mantenimiento no deben ser llevadas a cabo por niños sin supervisión.
- Compruebe regularmente la presencia de daños en el enchufe y el cable de conexión. El cable de conexión no se puede reemplazar. El producto debe eliminarse si el cable de conexión está dañado.
- El producto solo es apto para su uso en interiores.
- Utilice únicamente los accesorios/herramientas suministrados con el producto.

Indicaciones de seguridad específicas para secadores de toallas fijos

- ⚠ **¡ADVERTENCIA!** Para no poner en peligro a niños muy pequeños, recomendamos instalar este producto de manera que la barra calefactada más baja esté al menos a 60 cm del suelo. "La barra calefactada más baja" se entiende como "la parte superior de la barra más baja que los niños pueden agarrar".
- El producto debe instalarse, de modo que el interruptor no pueda ser tocado por una persona que se encuentre en la bañera o ducha.

Indicaciones de seguridad complementarias

- No utilice el producto si el cable de conexión o el enchufe están dañados.
- Nunca abra la carcasa del producto. Si se tocan las conexiones con corriente y/o se modifica la construcción eléctrica y mecánica, ¡existe riesgo de descarga eléctrica!

- Antes de conectar el producto, compare los datos de conexión de la placa de características (tensión y frecuencia) con los datos de su red eléctrica. Asegúrese de que los datos coinciden para que el producto no resulte dañado.
 - No utilice cables de extensión ni regletas.
 - Cerciérese de que el cable de conexión se encuentra en perfecto estado y no está tendido sobre superficies calientes y/o bordes afilados.
 - Asegúrese de que el cable de conexión no está doblado o pellizcado.
 - Las reparaciones de los aparatos eléctricos solo pueden ser realizadas por especialistas formados por el fabricante. Las reparaciones realizadas de forma inadecuada pueden conllevar peligros para el usuario.
 - Montaje en pared: Para no poner en peligro a los niños, el producto debe montarse con la parte inferior al menos a 60 cm del suelo.
- Monte el producto, de modo que el interruptor de encendido/apagado no pueda ser accionado por una persona que se encuentra en la bañera o ducha.
- Antes de utilizarlo, compruebe que el producto no presenta daños externos visibles. No ponga en funcionamiento un producto dañado o que se haya caído.
 - Este producto no está equipado con un dispositivo de regulación de temperatura ambiente. No utilizar el producto en espacios pequeños habitados por personas que no puedan abandonar el espacio por uno mismo, a menos que estén supervisados de manera continua.
-  **¡ADVERTENCIA!**
¡Superficies calientes! Algunas piezas del producto pueden calentarse y provocar quemaduras. Se pide especial atención si niños o personas vulnerables están presentes.

- Las piezas defectuosas deben sustituirse únicamente por piezas de recambio originales. Solo estas piezas garantizan el cumplimiento de los requisitos de seguridad.
- Proteja el producto para impedir la entrada de humedad y líquidos en su interior.
- Desconecte el cable de conexión de la toma de corriente únicamente del enchufe.
- No utilice el producto cerca de llamas abiertas.
- No coloque el producto directamente debajo o encima de una toma de corriente.
- Quite el enchufe de la toma de corriente en caso de mal funcionamiento y durante tormentas.
- Nunca utilice el producto en las proximidades de una bañera, ducha o piscina.
- Utilice el producto solo con el cable de conexión completamente desenrollado. Nunca enrolle el cable de conexión alrededor del producto. Asegúrese de que el cable de conexión no entra en contacto con superficies calientes. Tienda el cable de conexión, de modo que nadie pueda tropezar.

⚠ INDICACIÓN DE

ADVERTENCIA: Este

dispositivo está destinado únicamente a secar tejidos que han sido lavados en agua.

● Montaje

- ① **NOTA:** El producto puede montarse de forma independiente o en la pared.

● Montaje independiente

(Fig. B)

- Fije las patas de apoyo **6** en la parte inferior del toallero **1** con 2 tornillos (M4 × 14 mm, sin punta) **10**.

● Montaje en pared

(Fig. C)

- ⚠ **¡PELIGRO! ¡Peligro de muerte, riesgo de lesiones y riesgo de daños materiales!** Lea atentamente las instrucciones de uso y seguridad de su taladro.

⚠ **¡PELIGRO! ¡Peligro de muerte!**

Cerciórese de que no impacta con líneas de agua, gas o electricidad cuando realice los agujeros en la pared. Compruebe, en su caso, con un buscador de líneas antes de realizar los agujeros en la pared.

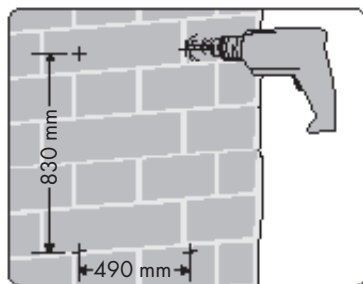

1. Marque la posición de los agujeros en la pared (véase la figura anterior).
2. Realice 4 agujeros (Ø 6 mm) en la pared.
3. Inserte los tacos **7** en los agujeros.

4. Atornille 1 tornillo (M4 × 27 mm, con punta) **9** en cada taco **7**. Deje que la cabeza del tornillo sobresalga aprox. 5 mm de la pared.
5. Fije 2 soportes de pared **8** con 2 tornillos (M4 × 16 mm, con punta) **11** en la parte superior del toallero **1**.
6. Fije 2 soportes de pared **8** con 2 tornillos (M4 × 14 mm, sin punta) **10** en la parte inferior del toallero **1**.
7. Cuelgue el toallero **1** con los soportes de pared **8** en los tornillos (M4 × 27 mm, con punta) **9** enroscados anteriormente en la pared.

● **Funcionamiento**

- i** **NOTA:** Si el temporizador está desactivado, los LED del temporizador (2h/4h/8h/24h) se apagan en el indicador de estado LED **2**. El LED Power **4** continua iluminado en el indicador de estado LED.
- Conecte el enchufe **5** a una toma de corriente. En el indicador de estado LED **2** se encienden todos los LED durante 2 segundos. A continuación, el LED Power **4** del indicador de estado LED se ilumina en rojo indicando que el producto está en modo standby.
 - **Encendido:** Pulse el interruptor de encendido/apagado **4**. El LED Power **4** del indicador de estado LED **2** se ilumina en verde indicando que el producto está en modo de calefacción continuo.
 - **Ajustar el temporizador:** Pulse repetidamente el botón temporizador **3** para ajustar la duración del temporizador (2h/4h/8h/24h/Temporizador apagado) después de lo cual el producto se apaga automáticamente. El LED correspondiente del indicador de estado LED **2** se ilumina en verde y parpadea cada 3 segundos. El LED Power **4** continua iluminado en el indicador de estado LED.
 - **Apagado:** Pulse el interruptor de encendido/apagado **4**. El LED Power **4** del indicador de estado LED **2** se ilumina en rojo indicando que el producto está en modo standby.

- Desconecte el enchufe **5** de la toma de corriente si no va a utilizar el producto durante un tiempo prolongado.

● **Limpieza y cuidado**

⚠ ¡CUIDADO! ¡Riesgo de descarga eléctrica! Antes de la limpieza, apague el producto y desconecte el enchufe **5** de la toma de corriente.

1. Deje que el producto se enfríe por completo.
2. El producto solo puede limpiarse por fuera con un paño suave y ligeramente humedecido. No utilice líquidos o productos de limpieza que puedan dañar el producto.

● **Eliminación**

El embalaje está compuesto por materiales no contaminantes que pueden ser desechados en el centro de reciclaje local.



Tenga en cuenta el distintivo del embalaje para la separación de residuos. Está compuesto por abreviaturas (a) y números (b) que significan lo siguiente: 1-7: plásticos/20-22: papel y cartón/80-98: materiales compuestos.

Producto:



El producto, incluidos los accesorios, y el material de embalaje son reciclables y están sujetos a la responsabilidad extendida del fabricante. Deséchelos por separado siguiendo la información ilustrada de recogida selectiva para un mejor tratamiento de los residuos.

El logotipo Triman se aplica solo para Francia.



Para obtener información sobre las posibilidades de desecho del producto al final de su vida útil, acuda a la administración de su comunidad o ciudad.



Para proteger el medio ambiente no tire el producto junto con la basura doméstica cuando ya no le sea útil. Deséchelo en un contenedor de reciclaje. Diríjase a la administración competente para obtener información sobre los puntos de recogida de residuos y sus horarios.

● Garantía

El producto ha sido fabricado según normas de calidad exigentes y ha sido probado minuciosamente antes de la entrega. En caso de fallos de material o de fabricación, dispone de derechos legales frente al vendedor del producto. Nuestra garantía mencionada a continuación no restringe sus derechos legales de ningún modo.

La garantía para este producto es de 3 años a partir de la fecha de compra. La garantía empieza el día de la fecha de compra. Conserve el justificante de compra original en un lugar seguro, ya que este documento es necesario para demostrar la compra.

Todos los daños o defectos ya presente en el momento de la compra deben informarse inmediatamente tras desembalar el producto.

Si el producto presenta defectos de material o fabricación en los 3 años a partir de la fecha de compra, lo repararemos o sustituiremos, según nuestra elección, gratuitamente para usted. El período de garantía no se extiende por una reclamación de garantía aprobada. Esto también es aplicable a las piezas sustituidas y reparadas.

La garantía pierde su validez si el producto se daña o se utiliza o mantiene de forma inadecuada.

La garantía cubre defectos de material y fabricación. Esta garantía no cubre las piezas del producto sujetas a un uso y desgaste normal y, por lo tanto, consideradas piezas de desgaste (por ej. pilas, baterías, mangueras, cartuchos de tinta) ni los daños a las piezas frágiles, por ej. interruptores o piezas de cristal.

● Tramitación de la garantía

Para garantizar una rápida tramitación de su consulta, tenga en cuenta las siguientes indicaciones:

Para realizar cualquier consulta, tenga a mano el recibo y el número de artículo (IAN 487566_2501) como justificante de compra.

Encontrará el número de artículo en una inscripción de la placa indentificativa, en la portada de las instrucciones (abajo a la izquierda) o en una pegatina en la parte posterior o inferior.

Si el producto fallase o presentase algún defecto, póngase primero en contacto con el departamento de asistencia indicado, ya sea por teléfono o correo electrónico.

Puede enviarnos el producto defectuoso libre de franqueo adjuntando el recibo de compra (tícket de compra) e indicando dónde está y cuándo ha ocurrido el fallo a la dirección de asistencia que le indicamos.

● Asistencia

ES Asistencia en España

Tel.: 900984948











E-Mail: owim@lidl.es



Anvendte advarselssætninger og symboler	Side	74
Kort vejledning	Side	74
Forskriftsmæssig anvendelse	Side	74
Leveringsomfang	Side	74
Beskrivelse af delene	Side	75
Tekniske data	Side	75
Sikkerhedsanvisninger	Side	75
Montering	Side	77
Fritstående	Side	78
Vægmontering	Side	78
På niveau	Side	78
Rengøring og vedligeholdelse	Side	78
Bortskaffelse	Side	78
Garanti	Side	79
Afvikling af garantisager	Side	79
Service	Side	79

Anvendte advarselssætninger og symboler

Følgende advarsler bruges i denne brugsanvisningen, i lynvejledningen og på emballagen:

	FARE! Dette symbol, sammen med signalordet "Fare", betegner en faresituation med høj risikofaktor, som, hvis den ikke afværges, kan medføre alvorlige kvæstelser eller dødsfald.	 Vekselsstrøm/-spænding
		Hz Hertz (neffrekvens)
		W Watt
	ADVARSEL! Dette symbol, sammen med signalordet "Advarsel", betegner en faresituation med mellemstor risikofaktor, som, hvis den ikke afværges, kan medføre alvorlige kvæstelser eller dødsfald.	 BEMÆRK: Dette symbol, sammen med signalordet "Bemærk", angiver flere nyttige informationer.
		 Anvend kun produktet indendørs i tørre lokaler.
	FORSIGTIG! Dette symbol, sammen med signalordet "Forsigtig", betegner en faresituation med lav risikofaktor, som, hvis den ikke afværges, kan medføre mindre eller moderate kvæstelser.	 Fare - risiko for elektrisk stød!
		 CE-mærket bekræfter overensstemmelse med de for produktet gældende EU-retningslinjer.
 Sikkerhedsanvisninger  Handlingsanvisninger		

ELEKTRISK HÅNDKLÆDEVARMER

● Kort vejledning

Dette dokument er en forkortet, trykt udgave af den komplette betjeningsvejledning. Ved at scanne QR-koden har du direkte adgang til Lidl-service-siden (www.lidl-service.com) og kan åbne den komplette betjeningsvejledning ved at indtaste varenummeret (IAN) 487566_2501 og downloade den.

Den korte vejledning er del af dette produkt. Gør dig fortroligt med alle betjenings- og sikkerhedsanvisninger før produktet anvendes. Opbevar den korte vejledning godt og udlever alle bilag ved videregivelse til tredjemand.

● Forskriftsmæssig anvendelse

- Dette produkt er beregnet til opvarmning og tørring af håndklæder og tøj uden brug af tøjbjølle. Produktet er udelukkende beregnet til indendørs brug.
- Andre anvendelser eller ændringer af produktet anses for at være ikke-tilsigtet og kan medføre risici i form af livsfare, kvæstelser eller beskadigelser. For skader, som er opstået på grund af anvendelse mod bestemmelserne, giver producenten ingen garanti. Produktet er ikke beregnet til erhvervmæssig anvendelse.

● Leveringsomfang

- Ved udpakning af produktet skal det kontrolleres, at leverancen er komplet, og at alle dele er funktionsdygtige. Før anvendelse skal al emballage fjernes.
- Kontakt kundeservice, hvis der mangler dele eller de er beskadiget.

- 1 Elektrisk håndklædevarmer
- 2 Fødder
- 4 Vægbeslag
- 4 Skruer (M4 × 27 mm, spids)
- 4 Skruer (M4 × 16 mm, spids)
- 4 Skruer (M4 × 14 mm, stump)
- 4 Rawlplug
- 1 Lynvejledning

● Beskrivelse af delene

(Fig. A)

- 1 Håndklædeholder
- 2 LED-statusdisplay
- 3 Timer-knap 
- 4 Til/fra-kontakt 
- 5 Tilslutningsledning med netstik
- 6 Fod
- 7 Rawlplug
- 8 Vægbeslag
- 9 Skruer (M4 × 27 mm, spids)
- 10 Skruer (M4 × 14 mm, stump)
- 11 Skruer (M4 × 16 mm, spids)

● Tekniske data

Nominal spænding:	230 V~, 50 Hz
Indgang:	150 W
Beskyttelsesklasse:	Klasse I
IP-tæthedsklasse:	IP22

Sikkerhedsanvisninger

FØR PRODUKTET BRUGES FØRSTE GANG SKAL DU VÆRE FORTROLIG MED ALLE SIKKERHEDS- OG BETJENINGSANVISNINGER! HVIS PRODUKTET OVERLADES TIL TREDJEMAND, SKAL ALLE DOKUMENTER MEDFØLGE!

Hvis der opstår skader som følge af, at betjeningsvejledningen ikke følges, bortfalder erstatningsansvaret!

Leverandøren påtager sig intet ansvar for følgeskader!

Leverandøren påtager sig intet ansvar for ting- eller personskader, der opstår som følge af forkert anvendelse, eller hvis sikkerhedsanvisningerne ikke følges!

⚠ FARE! Livsfare på grund af elektrisk strøm! Ved kontakt med strømførende ledninger eller komponenter er der risiko for livsfarlige kvæstelser!

Sikkerhedsanvisninger for apparater til brug i husholdningen

- Dette produkt kan anvendes af børn fra 8 år og opefter, samt af personer med reducerede, fysiske, sensoriske eller mentale færdigheder eller mangel på erfaring og kundskaber, hvis de er under opsyn, eller hvis de er instrueret i sikker brug af produktet og indforstået med de risici, der er forbundet hermed. Børn må ikke lege med produktet.

Rengøring og brugervedligeholdelse må kun udføres af børn, hvis de er under opsyn.

- Kontrollér jævnligt netstik og tilslutningsledning for skader. Tilslutningsledningen kan ikke udskiftes. Hvis tilslutningsledningen er skadet, skal produktet bortskaffes.
- Produktet er udelukkende beregnet til indendørs brug.
- Anvend ikke andet tilbehør/værktøj end det, som følger med produktet.

Specifikke sikkerhedsanvisninger for en monteret håndklædetørrer

- ⚠ ADVARSEL!** For at undgå fare for meget små børn anbefales det at installere produktet således, at de to nederste opvarmede stænger er placeret mindst 60 cm over gulvet. "De nederste opvarmede stænger" skal forstås som "oversiden på de nederste stænger, som børn kan gribe fat i".
- Produktet skal installeres således, at kontakten ikke kan berøres af en person i badekarret eller brusebadet.

Yderligere sikkerhedsanvisninger

- Brug ikke produktet, hvis tilslutningsledningen eller netstikket er beskadiget.
- Produkthuset må under ingen omstændigheder åbnes. Hvis strømførende tilslutninger berøres, og/eller ændres den elektriske og mekaniske opbygning, så er der risiko for elektrisk stød!
- Inden du tilslutter produktet, skal du sammenligne forbindelsesdataene på strømforsyningsens typeskilt (spænding og frekvens) med dataene for dit strømforsynende netværk. Sørg for, at dataene stemmer overens for at undgå at beskadige produktet.
- Anvend ikke forlængerledninger og ingen multistikdåser.
- Sørg for, at tilslutningsledningen er ubeskadiget og ikke er lagt hen over varme flader og/eller skarpe kanter.
- Sørg for, at tilslutningsledningen ikke knækkes eller klemmes inde.
- Reparationer på elektriske apparater må kun udføres af fagpersoner, som er uddannet af producenten. Forkert udførte reparationer kan medføre alvorlig fare for brugeren.

- **Vægmontering:** For at undgå fare for børn skal produktets underside monteres mindst 60 cm over gulvet. Monter produktet sådan, at til/fra-kontakten ikke kan betjenes af en person i badekarret eller brusebadet.
- Kontroller produktet for udvendige, synlige skader før brug. Brug aldrig et skadet eller tabt produkt.
- Dette produkt er ikke udstyret med en anordning til regulering af rummets temperatur. Produktet må ikke anvendes i små lokaler, som bebos af personer som ikke selvstændigt kan forlade lokalet, medmindre der er sikret en konstant overvågning.
-  **ADVARSEL! Varme overflader!** Visse dele af produktet kan blive meget varme og give forbrændinger. Der skal udvises ekstra forsigtighed, når børn og sårbare personer er til stede.
- Defekte komponenter må kun erstattes af originale reservedele. Kun med disse dele er det garanteret, at sikkerhedskravene opfyldes.
- Beskyt produktet mod fugt og indtrængning af væske.
- Træk kun tilslutningsledningen ud af stikkontakten ved at trække i netstikket.
- Anvend ikke produktet i nærheden af åben ild.
- Opstil ikke produktet umiddelbart under eller over en stikkontakt.
- Træk netstikket ud af stikkontakten, hvis der forekommer forstyrrelser eller ved uvejr.
- Anvend aldrig dette produkt i umiddelbar nærhed af badekar, brusere eller swimmingpools.
- Anvend kun produktet med tilslutningsledningen rullet fuldstændigt ud. Tilslutningsledningen må aldrig vikles omkring produktet. Sørg for, at tilslutningsledningen ikke kommer i berøring med varme overflader. Anbring tilslutningsledningen på en sådan måde, at man ikke kan snuble over den.
- ▲ **ADVARSEL:** Dette apparat er kun beregnet til tørring af tekstiler, der er vasket i vand.
- **Montering**
- ① **BEMÆRK:** Produktet kan enten stå frit eller monteres på en væg.

● Fritstående

(Fig. B)

- Monter fødderne [6] på undersiden af håndklædeholderen [1] med hver 2 skruer (M4 × 14 mm, stump) [10].

● Vægmontering

(Fig. C)

⚠ FARE! Livsfare, risiko for kvæstelse og risiko for materielle skader! Læs betjenings- og sikkerhedsanvisningerne for din boremaskine grundigt igennem.

⚠ FARE! Livsfare! Du skal sikre dig, at du ikke rammer strøm-, gas- eller vandledninger, når du borer i væggen. Anvend eventuelt en ledningssøger, før der bores i væggen.

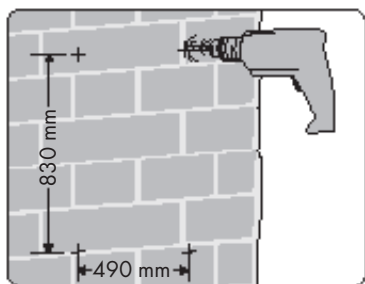

1. Markér borehullernes position på væggen (se ovenstående figur).
2. Bor 4 huller (Ø 6 mm) i væggen.
3. Stik rawlplugs [7] i borehullerne.
4. Skru 1 skrue (M4 × 27 mm, spids) [9] i hver rawlplug [7]. Lad skruehovedet rage ca. 5 mm ud af væggen.
5. Monter 2 vægbeslag [8] med hver 2 skruer (M4 × 16 mm, spids) [11] på oversiden af håndklædeholderen [1].
6. Monter 2 vægbeslag [8] med hver 2 skruer (M4 × 14 mm, stump) [10] på undersiden af håndklædeholderen [1].
7. Hæng håndklædeholderen [1] med vægbeslagene [8] op på skrueerne (M4 × 27 mm, spids) [9], som er skruet ind i væggen i forvejen.

● På niveau

- ① **BEMÆRK:** Hvis timeren er deaktiveret, slukkes timer-LED'erne (2h/4h/8h/24h) på LED-statusdisplayet [2]. Power-LED'en [3] på LED-statusdisplayet lyser fortsat.
- Tilslut netstikket [5] til en stikkontakt. Alle LED'er på LED-statusdisplayet [2] lyser op i 2 sekunder. Derefter lyser power-LED'en [3] på LED-statusdisplayet rødt og viser dermed, at produktet er i standby-tilstand.
- **Tilkobling:** Tryk på til/fra-kontakten [4]. Power-LED'en [3] på LED-statusdisplayet [2] lyser grønt og viser dermed, at produktet er i tilstanden konstant opvarmning.
- **Indstilling af timer:** Tryk gentagne gange på timer-knappen [3] for at indstille den ønskede timer-varighed (2h/4h/8h/24h/timer off), hvorefter produktet slukker automatisk. Den tilsvarende LED på LED-statusdisplayet [2] lyser grønt og blinker derefter hver 3. sekund. Power-LED'en [3] på LED-statusdisplayet lyser fortsat.
- **Frakobling:** Tryk på til/fra-kontakten [4]. Power-LED'en [3] på LED-statusdisplayet [2] lyser rødt og viser dermed, at produktet er i standby-tilstand.
- Træk netstikket [5] ud af stikkontakten, hvis produktet ikke anvendes i længere tid.

● Rengøring og vedligeholdelse

⚠ FORSIGTIG! Risiko for elektriske stød! Før rengøring skal produktet altid afbrydes, og netstikket [5] skal trækkes ud af stikkontakten.

1. Lad først produktet køle fuldstændigt af.
2. Produktet må kun rengøres på ydersiden med en blød, let fugtig klud. Anvend under igen omstændigheder væsker eller rengøringsmidler, da de kan beskadige produktet.

● Bortskaffelse

Indpakningen består af miljøvenlige materialer, som De kan bortskaffe over de lokale genbrugssteder.



Bemærk forpackningsmaterialernes mærkning til affaldssorteringen, disse er mærket med forkortelser (a) og numre (b) med følgende betydning: 1-7: kunststoffer/20-22: papir og pap/80-98: kompositmaterialer.

Produkt:



Produktet og tilbehøret og emballagematerialer kan genbruges og er underlagt udvidet producentansvar.

De skal bortskaffes separat. Følg de viste mærkater med sorteringsoplysninger, så de bortskaffes på en bedre måde.

Triman-logoet gælder kun for Frankrig.



De får oplyst muligheder til bortskaffelse af det udtjente produkt hos deres lokale myndigheder eller bystyre.



For miljøets skyld, så må produktet aldrig smides ud sammen med husholdningsaffaldet, når det er udtjent, men skal afleveres til en fagmæssig korrekt bortskaffelse. De kan informere Dem vedrørende opsamlingssteder og deres åbningstider hos deres ansvarlige forvaltning.

● Garanti

Produktet er blevet fremstillet efter strenge kvalitetsstandarder og kontrolleret nøje før udlevering. I tilfælde af materiale- eller produktionsfejl kan du i medfør af loven gøre krav gældende over for sælgeren af produktet. Dine lovmæssige rettigheder begrænses på ingen måde af den af os nedennævnte garanti.

Garantien på dette produkt gælder i 3 år regnet fra købsdatoen. Garantien gælder fra købsdatoen. Opbevar den originale kvittering et sikkert sted, da dette dokument forlanges forlagt som dokumentation for købet.

Alle skader eller mangler, der allerede forefindes på tidspunktet for købet, skal straks meddeles efter udpakningen af produktet.

Hvis der inden for 3 år regnet fra købsdatoen viser sig en materiale- eller produktionsfejl på produktet, reparerer eller udskifter vi det – efter vores valg – gratis for dig. Garantiperioden forlænges ikke som følge af et imødekommet krav om garanti. Dette gælder også for udskiftede og reparerede dele.

Denne garanti bortfalder, hvis produktet er blevet beskadiget eller anvendt og vedligeholdt forkert.

Garantien dækker materiale- og produktionsfejl. Denne garanti dækker hverken produktdele, der er udsat for normal slidage og derfor er at betragte som sliddele (f.eks. batterier, akkumulatører, slanger, farvepatroner), eller skader på skrøbelige dele, f.eks. kontakter eller dele af glas.

● Afvikling af garantisager

For at kunne garantere en hurtig sagsbehandling af deres forespørgsel, bedes De følge følgende anvisninger:

Opbevar kassebon og artikelnummer (IAN 487566_2501) som købsdokumentation, så disse kan fremlægges på forespørgsel.

Artikelnumrene er angivet på typeskiltet, ved en indgravering, på forsiden af vejledningen (nederst til venstre) eller på et mærkat på bag- eller undersiden.

Hvis der forekommer funktionsfejl eller andre mangler, skal De først kontakte nedenstående serviceafdeling telefonisk eller via e-mail.

Et produkt, der er registreret som defekt, kan De derefter sende portofrit til den meddelte serviceadresse ved vedlæggelse af købsbeviset (kassebon) og angivelsen af, hvori manglen består, og hvornår den er opstået.

● Service

 **Service Danmark**

Tel.: 80253972

E-Mail: owim@lidl.dk



Avvertenze e simboli utilizzati	Pagina	81
Guida rapida	Pagina	81
Uso previsto	Pagina	81
Contenuto della confezione	Pagina	81
Descrizione dei componenti	Pagina	82
Dati tecnici	Pagina	82
Istruzioni di sicurezza	Pagina	82
Montaggio	Pagina	85
Libera installazione	Pagina	85
Montaggio a parete	Pagina	85
Funzionamento	Pagina	85
Pulizia e manutenzione	Pagina	86
Smaltimento	Pagina	86
Garanzia	Pagina	86
Gestione dei casi in garanzia	Pagina	87
Assistenza	Pagina	87

Avvertenze e simboli utilizzati

Nel manuale di istruzioni, nella guida rapida e sull'imballaggio sono utilizzate le seguenti avvertenze:

	PERICOLO! Questo simbolo con il termine "Pericolo" indica una minaccia ad alto rischio che, se non evitata, può causare gravi lesioni o un esito letale.	 Corrente/tensione alternata
		Hz Hertz (frequenza di rete)
		W Watt
	AVVERTENZA! Questo simbolo con il termine "Avvertenza" indica una minaccia a medio rischio che, se non evitata, può causare gravi lesioni o un esito letale.	 INDICAZIONE: Questo simbolo con il termine "Indicazione" contiene ulteriori utili informazioni.
		 Utilizzare il prodotto solo in ambiente asciutto.
	CAUTELE! Questo simbolo con il termine "Cautela" indica una minaccia a basso rischio che, se non evitata, può causare lesioni lievi o di media gravità.	 Pericolo - rischio di scossa elettrica!
		 Il marchio CE conferma la conformità alle direttive UE applicabili al prodotto.
 Istruzioni di sicurezza  Istruzioni		

SCALDASALVIETTE

● Guida rapida

Questo documento è un'edizione abbreviata delle istruzioni per l'uso complete. Facendo la scansione del codice QR puoi accedere direttamente alla pagina del servizio di assistenza Lidl (www.lidl-service.com) e inserendo il codice articolo (IAN) 487566_2501 puoi scaricare e visionare le istruzioni per l'uso complete.

Le istruzioni brevi sono parte integrante di questo prodotto. Prima dell'uso del prodotto leggere attentamente tutte le indicazioni per l'uso e le avvertenze di sicurezza. Conservare bene le istruzioni brevi e consegnare tutta la documentazione in caso di cessione del prodotto a terzi.

● Uso previsto

- Questo prodotto è progettato per riscaldare e asciugare asciugamani e indumenti senza grucce. Il prodotto è adatto solo per l'utilizzo in ambienti interni.
- Altri usi o modifiche al prodotto sono considerati impropri e possono comportare rischi come morte, lesioni e danni. Il produttore non si assume alcuna responsabilità per danni derivanti da un uso improprio. Il prodotto non è adatto per l'uso commerciale.

● Contenuto della confezione

- Dopo avere disimballato il prodotto, verificare che la confezione sia integra e che tutte le parti non presentino danni. Rimuovere tutti i materiali di imballaggio prima dell'uso.
- Rivolgersi al servizio clienti in caso di particolari mancanti o danneggiati.

- 1 Scaldasalviette
- 2 Piedi
- 4 Supporti a parete
- 4 Viti (M4 × 27 mm, appuntite)
- 4 Viti (M4 × 16 mm, appuntite)
- 4 Viti (M4 × 14 mm, smussate)
- 4 Tasselli
- 1 Guida rapida

● Descrizione dei componenti

(Fig. A)

- 1 Portasciugamani
- 2 Indicatore di stato a LED
- 3 Tasto del timer 
- 4 Interruttore ON/OFF 
- 5 Cavo di alimentazione e spina
- 6 Piede
- 7 Tasselli
- 8 Supporto a parete
- 9 Vite (M4 × 27 mm, appuntita)
- 10 Vite (M4 × 14 mm, smussata)
- 11 Vite (M4 × 16 mm, appuntita)

● Dati tecnici

Tensione nominale:	230 V~, 50 Hz
Potenza in entrata:	150 W
Classe di protezione:	Classe I
Grado di protezione IP:	IP22

Istruzioni di sicurezza

PRIMA DI USARE IL PRODOTTO PER LA PRIMA VOLTA, FAMILIARIZZARE CON TUTTE LE ISTRUZIONI PER LA SICUREZZA E L'USO! IN CASO DI CESSIONE DEL PRODOTTO A TERZI, AVERE CURA DI CONSEGNARE TUTTA LA DOCUMENTAZIONE!

In caso di danni dovuti al mancato rispetto di queste istruzioni per l'uso, la garanzia è invalidata!

La Società declina qualsiasi responsabilità per danni consequenziali! Il Produttore declina qualsiasi responsabilità in caso di danni a cose o persone dovuti a un utilizzo non conforme o al mancato rispetto delle istruzioni di sicurezza!

⚠ PERICOLO! Pericolo di morte da corrente elettrica! Il contatto con cavi o componenti sotto tensione costituisce un pericolo di morte!

Istruzioni di sicurezza per gli elettrodomestici

- Il prodotto può essere usato da bambini di almeno 8 anni e persone con ridotte capacità fisiche, psichiche o sensoriali, oppure senza esperienza e conoscenza del prodotto, solo sotto supervisione o a seguito di istruzioni per un uso sicuro del prodotto e conseguente comprensione dei rischi connessi all'utilizzo dello stesso. I bambini non devono giocare con il prodotto.

La pulizia e la manutenzione utente non possono essere eseguite da bambini senza supervisione.

- Verificare regolarmente se sono presenti eventuali danni sulla spina e sul cavo di alimentazione. Il cavo di alimentazione non può essere sostituito. Se il cavo di alimentazione è danneggiato, smaltire il prodotto.
- Il prodotto è adatto solo per l'utilizzo in ambienti interni.
- Non utilizzare accessori/attrezzi diversi da quelli forniti con il prodotto.

Istruzioni di sicurezza specifiche per gli asciugamani fissi

- ⚠ AVVERTENZA!** Per evitare rischi per i bambini più piccoli, si raccomanda di installare il prodotto in modo che la barra riscaldata più bassa si trovi ad almeno 60 cm dal pavimento. "La barra riscaldata più bassa" è da intendersi come "la parte superiore della barra più bassa che i bambini possono afferrare".
- Il prodotto va installato in modo che l'interruttore non possa essere toccato da una persona

che si trova nella vasca o nella doccia.

Istruzioni di sicurezza supplementari

- Non utilizzare il prodotto se il cavo di alimentazione o la spina sono danneggiati.
- Non aprire mai l'alloggiamento del prodotto. Se si toccano i collegamenti sotto tensione e/o si modifica la struttura elettrica e meccanica, sussiste il rischio di scosse elettriche!
- Prima di collegare il prodotto, confrontare i dati di collegamento sulla targhetta (tensione e frequenza) con i dati della propria rete elettrica. Assicurarsi che i dati corrispondano per evitare danni al prodotto.
- Non utilizzare prolunghe o prese multiple.
- Assicurarsi che il cavo di alimentazione non sia danneggiato e che non sia posato su superfici calde e/o bordi taglienti.
- Assicurarsi che il cavo di alimentazione non sia piegato o schiacciato.
- Le riparazioni degli apparecchi elettrici possono essere effettuate solo da specialisti

formati dal produttore. A causa di riparazioni scorrette l'utente può essere esposto a gravi pericoli.

- **Montaggio a parete:** Per evitare pericoli per i bambini, il prodotto deve essere montato con il fondo ad almeno 60 cm dal pavimento.
Montare il prodotto in modo che l'interruttore ON/OFF non possa essere azionato da una persona nella vasca o nella doccia.
- Controllare il prodotto per eventuali danni esterni visibili prima dell'uso. Non utilizzare un prodotto danneggiato o caduto.
- Questo prodotto non è dotato di un dispositivo di controllo della temperatura ambiente. Il prodotto non deve essere usato in piccole stanze occupate da persone che non siano in grado di lasciare i locali autonomamente, a meno che non venga garantita una supervisione costante.



AVVERTENZA!
Superfici calde!

Alcune parti del prodotto possono diventare molto calde e causare ustioni. Occorre prestare particolare attenzione

quando sono presenti bambini e persone vulnerabili.

- Le parti difettose possono essere sostituite solo con ricambi originali. I requisiti di sicurezza sono garantiti solo per queste parti.
- Proteggere il prodotto dall'umidità e dalla penetrazione di liquidi.
- Scollegare il cavo di alimentazione dalla presa solo dalla spina.
- Non utilizzare il prodotto in prossimità di fiamme libere.
- Non collocare il prodotto direttamente sotto o sopra una presa a muro.
- Staccare la spina dalla presa in caso di malfunzionamenti e durante i temporali.
- Non utilizzare mai il prodotto in prossimità di vasche da bagno, docce o lavandini.
- Utilizzare il prodotto solo con il cavo di alimentazione completamente srotolato. Non avvolgere mai il cavo di alimentazione attorno al prodotto. Assicurarsi che il cavo di alimentazione non venga a contatto con superfici calde. Far passare il cavo di alimentazione in modo che non vi si possa inciampare.

⚠ AVVERTENZA: Questo dispositivo è destinato alla sola asciugatura di tessuti che sono stati lavati in acqua.

● **Montaggio**

ⓘ INDICAZIONE: Il prodotto può essere usato sia in libera installazione che a parete.

● **Libera installazione**

(Fig. B)

- Fissare i piedi **6** sul fondo del portasciugamani **1** con 2 viti (M4 × 14 mm, smussate) **10** ciascuna.

● **Montaggio a parete**

(Fig. C)

⚠ PERICOLO! Pericolo di morte, rischio di lesioni e rischio di danni alle cose!

Leggere attentamente le istruzioni per l'uso e la sicurezza del trapano.

⚠ PERICOLO! Pericolo di morte! Assicurarsi di non imbattersi in condutture dell'elettricità, del gas o dell'acqua durante la perforazione del muro. Se necessario, controllare con un localizzatore di tubi prima di perforare una parete.

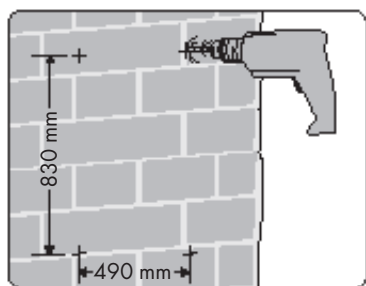

1. Segnare la posizione dei fori alla parete (vedere la figura seguente).
2. Praticare 4 fori (Ø 6 mm) nella parete.
3. Inserire i tasselli **7** nei fori.

4. Avvitare 1 vite (M4 × 27 mm, appuntita) **9** in ciascun tassello **7**. Lasciare sporgere la testa della vite di circa 5 mm dalla parete.
5. Fissare 2 supporti a parete **8** alla parte superiore del portasciugamani **1** con 2 viti (M4 × 16 mm, appuntite) **11** ciascuna.
6. Fissare 2 supporti a parete **8** alla parte inferiore del portasciugamani **1** con 2 viti (M4 × 14 mm, smussate) **10** ciascuna.
7. Appendere il portasciugamani **1** con i supporti a parete **8** alle viti (M4 × 27 mm, appuntite) **9** precedentemente inserite nella parete.

● **Funzionamento**

ⓘ INDICAZIONE: Se il timer è disattivato, i LED del timer (2h/4h/8h/24h) nell'indicatore di stato a LED **2** si spengono. Il LED power **4** nell'indicatore di stato a LED rimane acceso.

- Collegare la spina **5** a una presa. Tutti i LED dell'indicatore di stato a LED **2** si accendono per 2 secondi. Dopodiché il LED power **4** nell'indicatore di stato a LED si accende in rosso a indicare che il prodotto è in modalità standby.
- **Accensione:** Premere l'interruttore ON/OFF **4**. Il LED power **4** nell'indicatore di stato a LED **2** si accende in verde a indicare che il prodotto è in modalità di riscaldamento continuo.
- **Impostare il timer:** Premere ripetutamente il tasto del timer **3** per impostare la durata desiderata del timer (2h/4h/8h/24h/timer spento) dopo la quale il prodotto si spegne automaticamente. Il LED corrispondente nell'indicatore di stato a LED **2** si accende in verde e lampeggia ogni 3 secondi. Il LED power **4** nell'indicatore di stato a LED rimane acceso.
- **Spegnimento:** Premere l'interruttore ON/OFF **4**. Il LED power **4** nell'indicatore di stato a LED **2** si accende in rosso a indicare che il prodotto è in modalità standby.
- Se non si utilizza il prodotto per un lungo periodo, scollegare la spina **5** dalla presa.

● Pulizia e manutenzione

⚠ CAUTE! Rischio di scossa elettrica!

Prima di ogni pulizia spegnere il prodotto e scollegare la spina  dalla presa.

1. Lasciar raffreddare completamente il prodotto.
2. Pulire il prodotto solo esternamente con un panno morbido e leggermente umido. Non usare mai liquidi o detergenti in quanto potrebbero danneggiare il prodotto.

● Smaltimento

L'imballaggio è composto da materiali ecologici che possono essere smaltiti presso i siti di raccolta locali per il riciclo.



Osservare l'identificazione dei materiali di imballaggio per lo smaltimento differenziato, i quali sono contrassegnati da abbreviazioni (a) e da numeri (b) con il seguente significato: 1-7: plastiche/20-22: carta e cartone/80-98: materiali compositi.

Prodotto:

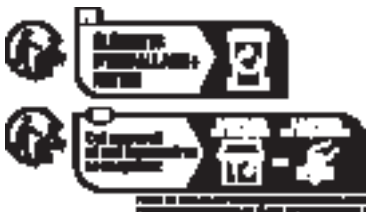

Il prodotto, i suoi accessori e i materiali di imballaggio sono riciclabili e soggetti alla responsabilità estesa del produttore.

Per un migliore trattamento dei rifiuti, smaltirli separatamente seguendo i diversi simboli della raccolta differenziata.

Il logo Triman è valido solamente per la Francia.



E' possibile informarsi circa le possibilità di smaltimento del prodotto usato presso l'amministrazione comunale o cittadina.



Per questioni di tutela ambientale non gettare il prodotto usato tra i rifiuti domestici, ma provvedere invece al suo corretto smaltimento. Presso l'amministrazione competente è possibile ricevere informazioni circa i siti di raccolta e i relativi orari di apertura.

● Garanzia

Il prodotto è stato fabbricato accuratamente secondo severe direttive di qualità ed è stato controllato meticolosamente prima della consegna. In caso di difetti di materiale o fabbricazione l'acquirente può far valere diritti legali nei confronti del venditore. La nostra garanzia sotto riportata non costituisce alcun limite ai diritti legali dell'acquirente.

Questo prodotto è garantito per 3 anni con decorrenza dalla data di acquisto. La garanzia decorre dalla data d'acquisto. Conservare lo scontrino originale in un posto sicuro perché questo documento viene richiesto come prova dell'avvenuto acquisto.

Tutti i danni o difetti presenti già al momento dell'acquisto devono essere comunicati subito dopo l'apertura della confezione.

Se entro 3 anni dalla data di acquisto di questo prodotto si rileva un difetto di materiale o di fabbricazione, noi procederemo, a nostra discrezione, alla riparazione o sostituzione gratuita del prodotto o al rimborso del prezzo di acquisto. Un eventuale intervento in garanzia non prolunga né rinnova il periodo di garanzia stesso. Ciò vale anche per le parti sostituite e riparate.

Questa garanzia decade in caso di danneggiamento oppure uso o manutenzione impropri del prodotto.

La prestazione in garanzia vale per difetti del materiale o di fabbricazione. Questa garanzia non si estende a componenti del prodotto esposti a normale logorio, che possono pertanto essere considerati come componenti soggetti a usura (esempio capacità della batteria, calcificazione, lampade, pneumatici, filtri, spazzole...). La garanzia non si estende altresì a danni che

si verificano su componenti delicati (esempio interruttori, batterie, parti realizzate in vetro, schermi, accessori vari) nonché danni derivanti dal trasporto o altri incidenti.

● **Gestione dei casi in garanzia**

Per garantire un rapido disbrigo delle proprie pratiche, seguire le istruzioni seguenti:

Per ogni richiesta si prega di conservare lo scontrino e il codice dell'articolo (IAN 487566_2501) come prova d'acquisto.

Il numero d'articolo può essere dedotto dalla targhetta, da un'incisione, dal frontespizio delle istruzioni (in basso a sinistra) oppure dall'adesivo applicato sul retro o sul lato inferiore.

In caso di disfunzioni o avarie, contattare innanzitutto i partner di assistenza elencati di seguito telefonicamente oppure via e-mail.

Si può inviare il prodotto ritenuto difettoso all'indirizzo del centro di assistenza indicato con spedizione esente da affrancatura, completo del documento di acquisto (scontrino) e della descrizione del difetto, specificando anche quando tale difetto si è verificato.

● **Assistenza**

IT Assistenza Italia

Tel.: 800790789











E-Mail: owim@lidl.it



Felhasznált figyelmeztető jelzések és szimbólumok	Oldal	89
Rövid útmutató	Oldal	89
Rendeltetésszerű használat	Oldal	89
A csomagolás tartalma	Oldal	89
A részegységek leírása	Oldal	90
Műszaki adatok	Oldal	90
Biztonsági utasítások	Oldal	90
Összeszerelés	Oldal	93
Szabadon állva	Oldal	93
Falra szerelés	Oldal	93
Használat	Oldal	93
Tisztítás és ápolás	Oldal	94
Mentesítés	Oldal	94
Garancia	Oldal	94
Garanciális ügyek lebonyolítása	Oldal	95
Szerviz	Oldal	95

Felhasznált figyelmeztető jelzések és szimbólumok

Ebben a használati útmutatóban, a rövid útmutatóban és a csomagoláson az alábbi figyelmeztető jelzésekkel találkozhat:

	<p>VESZÉLY! Ez a szimbólum a „Veszély” szó mellett nagy kockázati tényezőre hívja fel a figyelmet, melyet ha nem kerülnek el, az súlyos sérülésekhez vagy halálesethez vezet.</p>	 Váltóáram/-feszültség
		<p>Hz Hertz (hálózati frekvencia)</p>
		<p>W Watt</p>
	<p>FIGYELMEZTETÉS! Ez a szimbólum a „Figyelmeztetés” szó mellett közepes kockázati tényezőre hívja fel a figyelmet, melyet ha nem kerülnek el, az súlyos sérülésekhez vagy akár halálesethez is vezethet.</p>	 MEGJEGYZÉS: Ez a szimbólum a „Megjegyzés” szó mellett hasznos információkra hívja fel a figyelmet.
		 A terméket csak száraz helyiségekben, beltéren használja.
	<p>VIGYÁZAT! Ez a szimbólum a „Vigyázat” szó mellett alacsony kockázati tényezőre hívja fel a figyelmet, melyet ha nem kerülnek el, az kisebb vagy mérsékelt sérülésekhez vezethet.</p>	 Veszély – áramütésveszély!
		 A CE-jelzés azt jelzi, hogy a termék megfelel a rá vonatkozó EU előírásoknak.
 Biztonsági utasítások  Kezelési utasítások		

ELEKTROMOS TÖRÜLKÖZŐSZÁRÍTÓ

● Rövid útmutató

Ez a dokumentum a teljes használati útmutató rövidített nyomtatott változata. A QR-kód beolvasásával Ön egyenesen a Lidl-Service oldalára látogathat (www.lidl-service.com) és a (IAN) 487566_2501 cikkszám megadásával megtekintheti és letöltheti a teljes használati útmutatót.

A gyors üzembe helyezési útmutató a termék része. A termék használata előtt ismerje meg valamennyi használati és biztonsági tudnivalót. Őrizze meg jól a gyors üzembe helyezési útmutatót és amennyiben harmadik félnek továbbadja a terméket, adja át a hozzá tartozó dokumentációt is.

● Rendeltetészerű használat

- A termék törülközők és ruhadarabok melegítését és szárítását teszi lehetővé ruhaakasztó használata nélkül. A termék kizárólag beltéri használatra alkalmas.
- A termék más használati módjai, módosításai nem rendeltetészerűnek minősülnek és életveszély, sérülések és károk kockázatával járnak. A gyártó nem vállal felelősséget a nem rendeltetészerű használatból eredő károkért. A termék üzleti használatra nem alkalmas.

● A csomagolás tartalma

- A termék kicsomagolása után ellenőrizze a csomagolás teljességét és az alkatrészek megfelelő állapotát. A használat előtt távolítsa el minden csomagolóanyagot.
- Ha bármely alkatrész hiányzik vagy sérült, forduljon az ügyfélszolgálatához.

- 1 Elektromos törülközőszárító
- 2 Tartóláb
- 4 Fali tartó
- 4 Csavar (M4 × 27 mm, hegyes)
- 4 Csavar (M4 × 16 mm, hegyes)
- 4 Csavar (M4 × 14 mm, tompa)
- 4 Tipli
- 1 Rövid útmutató

● A részegységek leírása

(A ábra)

- 1 Törülközőtartó
- 2 LED állapotjelző
- 3 Időzítő gomb 
- 4 Be-/kikapcsológomb 
- 5 Elektromos vezeték csatlakozóval
- 6 Tartóláb
- 7 Tiplik
- 8 Fali tartó
- 9 Csavar (M4 × 27 mm, hegyes)
- 10 Csavar (M4 × 14 mm, tompa)
- 11 Csavar (M4 × 16 mm, hegyes)

● Műszaki adatok

Névleges feszültség:	230 V~, 50 Hz
Bemenő teljesítmény:	150 W
Védelmi osztály:	I. osztály
IP védelmi osztály:	IP22

Biztonsági utasítások

A TERMÉK HASZNÁLATA ELŐTT ISMERKEDJEN MEG MINDEN BIZTONSÁGI ÉS KEZELÉSI UTASÍTÁSSAL! HA A TERMÉKET TOVÁBBADJA, ADJA MELLÉ EZEKET A DOKUMENTUMOKAT IS!

A jelen használati útmutatóban leírtak figyelmen kívül hagyásából adódó károk esetén a garancia érvényét veszti!

A közvetett károkért nem vállalunk felelősséget! A szakszerűtlen használat vagy a biztonsági utasítások figyelmen kívül hagyása következtében történő anyagi károkért és személyi sérülésekért nem vállalunk felelősséget!

⚠ VESZÉLY! Életveszélyes áramütés veszélye! A feszültség alatt álló kábelekkel vagy alkatrészekkel való érintkezés életveszélyes!

Biztonsági utasítások háztartási készülékekhez

- A terméket akkor használhatják 8 éves és afeletti gyermekek, csökkent testi, érzékszervi vagy szellemi képességű, valamint megfelelő tapasztalattal és tudással nem rendelkező személyek, ha számukra felügyeletet biztosítanak vagy ha utasításokat kapnak a termék biztonságos használatával kapcsolatban, és megértik az azzal járó veszélyeket. Gyermekek nem játszhatnak a termékkel.

A tisztítást és a felhasználói karbantartást nem végezhetik gyermekek felügyelet nélkül.

- Rendszeresen ellenőrizze az elektromos vezeték és a csatlakozó épségét. Az elektromos vezeték nem cserélhető. Ha az elektromos vezeték megsérül, a terméket ki kell selejtezni.
- A termék kizárólag beltéri használatra alkalmas.
- Kizárólag a termékhez mellékelt tartozékokat/szerszámokat használja.

Speciális biztonsági utasítások rögzített törülközőszárítókhoz

⚠ FIGYELMEZTETÉS! A

kisgyermekek veszélyeztetésének elkerülése érdekében ajánlott a terméket úgy felszerelni, hogy a legalsó fűtött rúd a padlótól legalább 60 cm-re legyen.

A „legalsó fűtött rúd” az a „legalsó rúd felső oldala, melyet a gyermekek megfoghatnak”.

- A terméket úgy kell felszerelni, hogy a kapcsolót a kádban vagy a zuhanyzóban tartózkodó személy ne tudja megérinteni.

Kiegészítő biztonsági utasítások

- Ne használja a terméket, ha a elektromos vezeték vagy a csatlakozó sérült.
- Soha ne nyissa fel a termék borítását. A feszültség alatt álló csatlakozók megérintése és/vagy az elektromos és mechanikus szerkezet módosítása áramütés kockázatával jár!
- A termék csatlakoztatása előtt hasonlítsa össze a típustáblán feltüntetett csatlakozási adatokat (feszültség és frekvencia) az Ön elektromos hálózatának adataival. A termék sérülésének elkerülése érdekében ellenőrizze, hogy ezek az adatok megegyeznek.
- Ne használjon hosszabbítót vagy konnektorelosztót.
- Ügyeljen arra, hogy az elektromos vezeték sérülésmentes legyen, és hogy azt ne vezesse át forró felületeken és/vagy éles széleken.
- Ügyeljen arra, hogy az elektromos vezeték ne legyen megtörve vagy beszorulva.

- Az elektromos készülékek javítását csak a gyártó által képzett szakemberek végezhetik. A szakszerűtlen javítások a használó számára jelentős veszélyeket jelenthetnek.
- Falra szerelés: A gyermekek veszélyeztetésének elkerülése érdekében a terméket úgy kell felszerelni, hogy az alja legalább 60 cm-re legyen a padlótól. A terméket úgy szerelje fel, hogy a be-/kikapcsológombot a kádban vagy a zuhanyzóban tartózkodó személy ne tudja működtetni.
- Használat előtt ellenőrizze, hogy a terméken nincsenek-e külső, látható sérülések. Tilos a terméket üzembe helyezni, ha sérült vagy leesett.
- A termék nem rendelkezik a szobahőmérséklet szabályozására szolgáló egységgel. A termék nem használható kisméretű helyiségekben, amelyekben olyan személyek laknak, akik önállóan nem tudják elhagyni a helyiséget, kivéve, ha számukra felügyeletet biztosítanak.



FIGYELMEZTETÉS!

Forró felületek! A

- termék egyes részei nagyon forróak lehetnek és égési sérüléseket okozhatnak. Különös elővigyázatosság szükséges, ha a közelben gyermekek vagy sérülékeny személyek tartózkodnak.
- A hibás alkatrészeket mindig eredeti pótalkatrészekre cserélje. A biztonsági követelmények csak ezekkel az alkatrészekkel garantálhatóak.
- Óvja a terméket a nedvességtől, és ügyeljen arra, hogy ne jussanak bele folyadékok.
- Az elektromos vezeték kihúzásakor csak a csatlakozót húzza.
- Ne használja a terméket lángok közelében.
- Ne helyezze a terméket közvetlenül fali konnektor alá vagy fölé.
- Esetleges zavarok vagy vihar esetén húzza ki a csatlakozót a konnektorból.
- Soha ne használja a terméket fürdőkádak, zuhanyzók és úszómedencék közvetlen közelében.

- A terméket csak úgy használja, ha az elektromos vezetéket teljes mértékben kitekerte. Az elektromos vezetéket soha ne tekerje a termék köré. Ügyeljen arra, hogy az elektromos vezeték ne érintkezzen forró felületekkel. Az elektromos vezetéket úgy vezesse, hogy abban senki ne tudjon elbotlani.

⚠ FIGYELMEZTETÉS: A termék csak vízben mosott textíliák szárítására használható.

● Összeszerelés

ⓘ MEGJEGYZÉS: A termék szabadon állva vagy a falra szerelve is üzemeltethető.

● Szabadon állva

(B ábra)

- Rögzítse a tartólábakat **[6]** a törülközőtartó **[1]** aljára oldalanként 2 csavarral (M4 × 14 mm, tompa) **[10]**.

● Falra szerelés

(C ábra)

⚠ VESZÉLY! Életveszély, valamint sérülés és anyagi károk kockázata! Olvassa el figyelmesen fúrógépe kezelési és biztonsági utasításait.



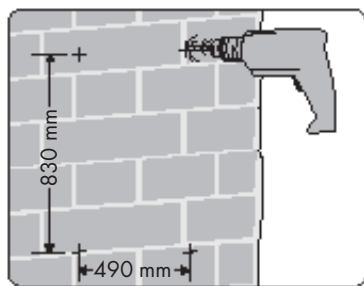

⚠ VESZÉLY! Életveszély! Ha a falba fúr ügyeljen arra, hogy ne ütközzön elektromos vezetékbe, gáz- vagy vízcsövekbe. Mielőtt a falba fúrna, ezt ellenőrizze egy vezetékkereső segítségével.



1. Jelölje meg a furatok helyeit a falon (lásd a fenti ábrát).
2. Fúrjon a falba 4 lyukat (Ø 6 mm).
3. Tegye bele a furatokba a tipliket **[7]**.
4. Csavarjon be 1 csavart (M4 × 27 mm, hegyes) **[9]** mindegyik tiplibe **[7]**. A csavar feje kb. 5 mm-re álljon ki a falból.
5. Rögzítse a 2 fali tartót **[8]** oldalanként 2 csavarral (M4 × 16 mm, hegyes) **[11]** a törülközőtartó **[1]** felső részén.
6. Rögzítse a 2 fali tartót **[8]** oldalanként 2 csavarral (M4 × 14 mm, tompa) **[10]** a törülközőtartó **[1]** alsó részén.
7. Akassza rá a törülközőtartót **[1]** a fali tartókkal **[8]** a korábban a falba csavart csavarokra (M4 × 27 mm, hegyes) **[9]**.

● Használat

- ⓘ MEGJEGYZÉS:** Ha az időzítő már nem aktív, az időzítő LED-jei (2h/4h/8h/24h) a LED állapotjelzőn **[2]** kialszanak. A működési LED **[4]** a LED állapotjelzőn továbbra is világít.
- Dugja be az elektromos csatlakozót **[5]** egy konnektorba. A LED állapotjelző **[2]** minden LED-je 2 másodpercre kigyullad. Ezután a működési LED **[4]** a LED állapotjelzőn pirosan világít, ami azt jelzi, hogy a termék készenléti módban van.
 - **Bekapcsolás:** Nyomja meg a be-/kikapcsológombot **[4]**. A működési LED **[4]** a LED állapotjelzőn **[2]** zölden világít, ami azt jelzi, hogy a termék fűtési módban van.

- **Az időzítő beállítása:** Nyomja meg az időzítő gombot  [3], amellyel beállíthatja a kívánt időt (2h/4h/8h/24h/ időzítő ki), melynek lejárta után a termék automatikusan kikapcsol. A megfelelő LED a LED állapotjelzőn [2] zölden világít, és 3 másodpercenként villan. A működési LED  a LED állapotjelzőn továbbra is világít.
- **Kikapcsolás:** Nyomja meg a be-/kikapcsológombot  [4]. A működési LED  a LED állapotjelzőn [2] pirosan világít, ami azt jelzi, hogy a termék készenléti módban van.
- Ha a terméket hosszabb ideig nem használja, húzza ki az elektromos csatlakozót [5] a konnektorból.

● Tisztítás és ápolás

⚠ VIGYÁZAT! Áramütésveszély! Tisztítás előtt kapcsolja ki a terméket, és húzza ki az elektromos csatlakozót [5] a konnektorból.

1. Hagyja a terméket teljes mértékben lehűlni.
2. A készüléknek kizárólag a külső felületét tisztítsa puha, enyhén nedves ruha segítségével. Semmiképp ne használjon folyadékokat vagy tisztítószerket, mert ezek kárt tehetnek a termékben.

● Mentesítés

A csomagolás környezetbarát anyagokból készült, amelyeket a helyi újrahasznosító helyeken adhat le ártalmatlanítás céljából.



A hulladék elkülönítéséhez vegye figyelembe a csomagolóanyagban található jelzéseket. Ezek rövidítéseket (a) és számokat (b) tartalmaznak a következő jelentéssel: 1-7: műanyagok/ 20-22: papír és karton/80-98: kötőanyagok.

Termék:



A termék, beleértve a tartozékokat és a csomagolóanyagokat is, újrahasznosítható, és a gyártó kiterjesztett felelőssége alá tartozik. A jobb hulladékkezelés érdekében az ábrán látható információk (szortírozási információk) alapján külön ártalmatlanítsa őket.

A Triman-logó csak Franciaországra vonatkozik.



A kiszolgált termék megsemmisítési lehetőségeiről lakóhelye illetékes önkormányzatánál tájékozódhat.



A környezete érdekében, ne dobja a kiszolgált terméket a háztartási szemétbe, hanem adja le szakszerű ártalmatlanításra. A gyűjtőhelyekről és azok nyitvatartási idejéről az illetékes önkormányzatnál tájékozódhat.

● Garancia

A terméket gondosan, szigorú minőségi előírások betartásával gyártottuk, és a szállítás előtt gondosan ellenőriztük. Anyag- vagy gyártási hibák esetén a termék eladójával szemben törvényes jogok illetik meg. Az Ön törvényes jogait az általunk alább meghatározott garancia semmilyen módon nem korlátozza.

Erre a termékre 3 év garanciát adunk a vásárlás dátumától számítva. A garancia idő a vásárlás dátumával kezdődik. Biztonságos helyen őrizze meg az eredeti vásárlói bizonylatot, mert ez a dokumentum szükséges a vásárlás bizonyításához.

A vásárláskor fennálló károkat és hiányosságokat a termék kicsomagolása után haladéktalanul jelezze.

Ha ezen a terméken a vásárlástól számított 3 éven belül anyag- vagy gyártási hibát észlel, választásunk szerint ingyenesen megjavítjuk vagy kicseréljük a terméket. A garancia idő nem hosszabbodik meg a helyette nyújtott szavatossági igény által. Ez a kicserélt vagy javított alkatrészekre is érvényes.

A garancia megszűnik, ha a terméket megrongálták, ill. nem szakszerűen kezelték vagy végezték a karbantartást.

A garancia az anyag- és gyártási hibákra vonatkozik. Ez a garancia nem terjed ki azokra a termékalkatrészekre, amelyek normál kopásnak vannak kitéve, és ezért gyorsan kopó alkatrésznek minősülnek (pl. elemekre, akkumulátorokra, tömlőkre, tintapatronokra), illetve a törékeny alkatrészek sérülésére, pl. kapcsolókra vagy üveg alkatrészekre.

● Garanciális ügyek lebonyolítása

Ügyének gyors elintézetősége céljából, kérjük kövesse az alábbi útmutatást:

Kérjük, kérdések esetére készítse elő a pénztárblokkot és a cikkszámot (IAN 487566_2501) a vásárlás tényének az igazolására.

Kérjük, hogy a cikkszámot olvassa le a típustábláról, a gravírozásból, az Útmutató címloldaláról (balra lent), illetve a hátoldalon, vagy a termék alján található matricáról.

Amennyiben működési hibák, vagy egyéb hiányosság lépne fel, először is vegye fel a kapcsolatot a következőkben megnevezett szervizek egyikével telefonon, vagy e-mailen.

A hibásnak ítélt terméket ezután a vásárlást igazoló blokk, valamint a hiba leírásának és keletkezési idejének mellékelésével díjmentesen postázhatja az Önnel közölt szervizcímre.

● Szerviz

 **Szerviz Magyarország**

Tel.: 0680021536

E-mail: owim@lidl.hu



OWIM GmbH & Co. KG

Stiftsbergstraße 1
74167 Neckarsulm
GERMANY

Model No.: HG11930A/HG11930B

Version: 06/2025

IAN 487566_2501

